

取扱説明書

ポータブル動噴

MS029MR-2

この度は、当社製品をお買い上げいただき誠にありがとうございます。

- この取扱説明書には、事故を防ぐ重要な注意事項と本製品の取扱方法が指示されています。
- 本製品を使用する前に本取扱説明書を熟読し、十分理解された上で、ご使用ください。
- 本取扱説明書は必要な時にすぐに参照できるよう、大切に保管してください。
- 本取扱説明書が損傷や紛失により読めなくなった場合は、ご購入の販売店からお買い上げください。

お知らせ

- 本製品は日本国内専用です。日本国内のみでご使用ください。
- 本製品は、製造後に運転テストを行ってから出荷しています。そのため製品中に水が残っている場合がありますが、異常ではありません。

はじめに

- 本製品は健康な 16 歳以上の方が、農薬・消毒薬・殺虫剤などの散布、散水を行う事を目的とした製品です。
- 目的以外の作業への使用や改造を行った場合は、保証の対象外となります。上記に示した以外での作業や改造が原因での事故に関して、一切の責任を負いかねますので、あらかじめご了承ください。
- 製品の仕様変更などにより、ご購入の製品と本書の内容が一致しない場合がございます。
- 本取扱説明書は一般使用者および業務で本製品を使用される方、現場責任者を対象としています。
- 関係法令（廃棄物処理法、農薬取締法）を遵守してください。

安全に作業するために

■ 使用目的

本製品は健康な 16 歳以上の方が、農薬・消毒薬・殺虫剤などの散布、散水を行う事を目的とした製品です。けがや本製品の破損のおそれがあるため、目的以外の作業へ使用しないでください。

- 水田作業の病害虫に対する散布剤散布。
- 一般畑作物の病害虫に対する散布剤散布。
- 果樹一般の病害虫に対する散布剤散布。
- ハウス栽培作物の病害虫に対する散布剤散布。
- 花栽培作物の病害虫に対する散布剤散布。
- 牧舎・鶏舎等への消毒液・殺虫液の散布。
- 庭木・盆栽・芝生の病害虫に対する散布剤散布及び散水。
- 都市衛生用消毒液・殺虫液の散布。
- 公園等の花壇・街路樹の病害虫に対する散布剤散布。
- 雑草防除に対する除草剤の散布。
- 野菜・根菜の洗浄および散水。

■ 警告表示について

本取扱説明書では、特に重要と考えられる取り扱い上の注意事項について次のように表示しています。

 **危険** … もし警告に従わなかった場合、死亡または重傷に至るもの。

 **警告** … その警告に従わなかった場合、死亡または重傷に至るおそれがあるもの。

 **注意** … その警告に従わなかった場合、けがに至るおそれがあるもの。および本製品や周辺の物的損害が発生するおそれがあるもの。

■ その他の表示について

お知らせ … 製品および付属品の取り扱いなどに関する重要な注意事項。

お願い …… 必ず実施していただきたい推奨事項。

■ シンボルマークについて

本製品および取扱説明書に下記のシンボルマークを掲載しています。このシンボルマークの意味をご理解の上で、ご使用ください。



製品の取り扱いにおいて、その行為を禁止する表示マーク。





製品の取り扱いにおいて、発火、破裂、高温などに関する注意事項であることを示す表示マーク。





製品の取り扱いにおいて、指示に基づく行為を強制する表示マーク。

本製品は健康な 16 歳以上の方が、散布、散水(詳細は 1 ページに記載)を行う事を目的とした製品です。取扱方法を誤ると事故を招きます。下記の注意事項を必ず守ってください。

危 険

	<p>下記の項目を必ず守ってください。 守らないと発熱、発火、感電、ショート、火災やけがの事故に至ります。</p> <ul style="list-style-type: none"> ■ モータの開口部に、指や物を入れないでください。 ■ 電源コードが損傷している場合はそのまま使用しないでください。 ■ 電源コードを無理に曲げたり、引っ張ったり、挟み込んだり、重量物を載せたりしないでください。 ■ 電源コードやホースをつかんで移動したり、コンセントから引き抜いたりしないでください。 ■ 濡れた手で電源コードのプラグやスイッチなどの通電部分に触らないでください。 ■ 本製品や電源プラグに水をかける、および雨天時に屋外での使用はしないでください。 ■ 本製品の清掃をするときは、水をかけたり、高圧洗浄機などを使用したりしないでください。 ■ 海水の飛沫がかかる場所や塩分の多い環境下で使用、保管しないでください。 ■ 絶対に裸足で作業しないでください。 ■ 強酸性・強アルカリ性の液体、化学溶剤、塗料、シンナー、ガソリン、灯油、ベンジン、アルコール、その他引火性の高い液体や人体に有害な薬剤などを使用しないでください。 ■ 引火や爆発のおそれがある揮発性物質がある場所では、本製品を使用しないでください。 ■ 無人状態での運転はしないでください。(例：電源タイマーの使用など) ■ 本製品本体に結露が発生するような屋外や高温度の環境下に放置しないでください。 ■ 本製品は防じん・防爆仕様ではありません。腐食性ガス、可燃性ガス、引火性ガスがある場所、粉じんの多い場所での使用はしないでください。 ■ 本製品にほこりやゴミが付いた状態で運転しないでください。 ■ 本製品が作業員から見えない場所で運転しないでください。
	<ul style="list-style-type: none"> ■ 本製品は湿気の少ない屋内の風通しが良い場所に保管してください。 ■ 必ずアース付コンセントを使用するか、D 種(旧第 3 種)接地工事を行ってください。 ■ 電源側に漏電ブレーカーを設置してください。 ■ 点検・準備・整備は必ずコンセントから電源プラグを抜いて行ってください。 ■ 本製品から離れる場合は、本製品を停止し、電源コードのプラグをコンセントから抜いてください。
	<ul style="list-style-type: none"> ■ 作業を中断するときは、本製品を停止し、コンセントからプラグを抜いてください。 ■ モータは停止直後も高温のため、可燃物のない場所に置いてください。 ■ 配線およびモータ周辺部にゴミの付着、ホコリの堆積などがある場合は、取り除いてください。

警 告

	<p>使用目的以外の使用禁止</p> <ul style="list-style-type: none"> ■ 本製品は、健康な 16 歳以上の方が、1 ページに記載している散布、散水作業を行う事を目的とした製品です。目的以外の作業には使用しないでください。 目的以外に使用すると、安全性を損なうおそれがあります。また、本製品が破損するおそれがあります。
	<p>改造禁止</p> <ul style="list-style-type: none"> ■ 本製品の改造は絶対にしないでください。 安全性を損ない事故や重傷に至るおそれがあります。 製品本来の性能が発揮できなくなるのみならず、非常に危険です。部品の交換をする場合は、必ず指定の純正部品を使用して正規の位置に確実に取り付けてください。 ■ 本製品を他の製品などに組み込んで使用しないでください。 安全性を損ない事故や重傷に至るおそれがあります。

警告

部品取り禁止

- **本製品から組立部品や部品単体を取り外して、他の製品で使用しないでください。**
他の製品に使用すると本来の性能が発揮できないだけでなく、使用した製品の破損、事故や重傷に至るおそれがあります。

使用者に関する注意事項

- **体調の悪いとき、酒類を飲んだときは作業しないでください。**
正しい使い方ができず事故や重傷に至るおそれがあります。
- **16歳未満の人、妊娠している人は使用しないでください。**
正しい使い方ができず事故や重傷に至るおそれがあります。
- **生理中や妊娠中、産後1年を経過していない女性、負傷中などの人は作業しないでください。**
薬剤による影響を受け、薬害に至るおそれがあります。
- **体内にてペースメーカーを使用している方は、本製品を使用しないでください。**
ペースメーカーが誤作動を起こすおそれがあります。

使用環境に関する注意事項

- **降雨時や落雷のおそれがあるとき、夜間など見通しが悪いときは作業しないでください。**
感電、被雷、転倒、転落など事故や重傷に至るおそれがあります。
- **足元が滑りやすい場所、急傾斜地では作業しないでください。**
転倒してけがに至るおそれがあります。
- **ハシゴに乗っての作業や、木に登っての作業など、足元が不安定な場所では作業しないでください。**
転倒や転落などによりけがに至るおそれがあります。

- **動力噴霧機から吐き出される水は高圧のため、人や生物に向けて噴霧しないでください。**
けがや損傷に至るおそれがあります。
- **ノズルの先端をのぞき込まないでください。**
けがや損傷に至るおそれがあります。

- **本製品は子供の手の届く場所に保管しないでください。**
- **本製品は子供に使用させないでください。**
不用意な取り扱いによる事故やけがの原因になります。
- **本製品の上に乗ったり、物を置いたりしないでください。**
製品が破損するだけでなく、思わぬけがに繋がる場合があります。
- **無理な体勢での作業はしないでください。**
思わぬけがに至るおそれがあります。
- **本製品に水や泥をかけないでください。**
故障の原因となります。

- **薬剤は飲み物や食べ物の容器、ペットボトルなどには移し替えないでください。**
- **薬剤は人や動物がいる空間には散布しないでください。**
薬害に至るおそれがあります。

- **運転中または運転直後のモータは高温になっています。点検などは、本製品が十分冷えたことを確認してから行ってください。**
触ると、やけどやけがに至るおそれがあります。
- **作業はできるだけ平坦な場所で周囲を片付けてから行ってください。**
製品が破損するだけでなく、思わぬけがに至るおそれがあります。
- **必要に応じて対象物の周りをシートなどで覆い、建物などへの飛沫を防止してください。**
薬液、泥、砂などの跳ね返りで思わぬ事故に至るおそれがあります。
- **単相100V、定格15A以上のコンセントを使用してください。運転時の電圧は95V以上にしてください。特に他の機械や延長コードの使用による電圧降下には十分注意してください。**
電圧が低いと、発熱、火災の原因となるおそれがあります。

警告

本製品を他人に貸すとき

- 本製品を他人に貸す場合は取扱方法をよく説明し、取扱説明書をよく読むように指導してください。
正しい使い方ができず事故や重傷に至るおそれがあります。

- ホースの接続は、パッキンまたはOリングがあることを確認して、確実に取り付けてください。
ホースが外れたり、水漏れによる薬害、エアの吸い込みによる吸水不良に至るおそれがあります。
- 本製品の設置場所および作業場所には、関係者以外立入禁止にしてください。
子供や動物を近づけると事故の原因となります。
- 高所作業の場合は、命綱を着用してください。
転倒や転落などによりけがに至るおそれがあります。
- 薬剤の取り扱いに注意してください。万一目や口に入ったときは、すぐにきれいな水で洗い流し、医師の診察を受けてください。
そのまま放置すると、失明や重傷に至ることがあります。
- 水道、河川、池、沼などを汚染しないよう十分に注意してください。
環境汚染などを引き起こし思わぬ事故に至るおそれがあります。
- 製品は大事に扱ってください。
誤って落としたり、ぶつけたりしますと変形や亀裂、破損を生じる場合がありますので十分注意してください。

- 電源コードのプラグをコンセントに差し込む前に電源スイッチが「OFF」になっていることを必ず確認してください。
思わぬ始動・噴射につながるおそれがあります。
- 作業中に機械の不調や異常に気がついた場合は直ちに作業を中止し、本製品を停止してから、電源コードのプラグをコンセントから抜いてください。
思わぬ事故やけがに至るおそれがあります。
※点検・修理は販売店にお願いしてください。

作業着、保護具について

正しい服装の一例

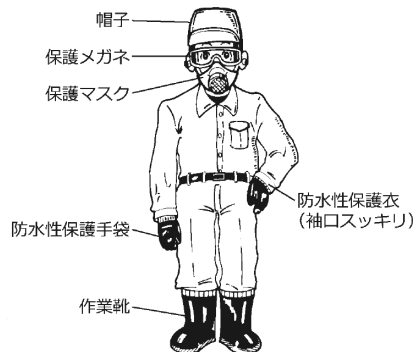

- 身体を露出しないように、防水性保護衣、帽子、耳栓、保護メガネ、保護マスク、防水性保護手袋、作業靴の保護具を必ず装着してください。
保護具が不適切な場合、薬剤が身体に付着し薬害をおこしたり、高圧水や飛散物でけがに至るおそれがあります。

- 薬剤のラベル、取扱説明書をよく読み、必ず記載されている内容を確認してください。
- 薬剤の知識を十分に持った人が薬剤を取り扱ってください。
- 薬剤の使用中に体に異常を感じたときは、作業を中止し、直ちに医師の診察を受けてください。
- 薬剤は安全な場所に保管し、運搬するときは容器が破損しないように気をつけてください。
守らないと、薬害に至るおそれがあります。
- 風向きを考慮して、周辺の他の作物や畜舎、養魚池、水源地、河川、湖沼、住宅、通行人に飛散させないように散布してください。
薬剤の飛散により、薬害に至るおそれがあります。
- 風上から風下に向かって作業してください。
風下から作業すると作業者が薬剤を浴びて、薬害に至るおそれがあります。
- 作業が終わったら、全身をよく洗ってください。目をきれいな水で洗い、うがいをしてください。
身体に薬剤が付着していると、薬害に至るおそれがあります。
- 作業に使用した作業衣は、他の洗濯物に薬剤が付かないよう分けて洗濯してください。
一緒に洗濯してしまうと、薬剤がほかの洗濯物に付き、薬害に至るおそれがあります。

⚠ 注意

泥水使用禁止

- 泥や砂が含まれる水は使用しないでください。
故障の原因になります。水道水を使用してください。

動力噴霧機の取り扱い

- 水が無い状態で、30秒以上の運転はしないでください。
動力噴霧機が焼き付き、損傷するおそれがあります。
- 飲料水の汲み上げなどには使用しないでください。
- ホースやノズルの接続部分のオネジに素手で触らないでください。
けがをするおそれがあります。接続時は保護手袋を着用してください。
- モータは運転中、停止直後は高温です。手を触れないでください。
やけどをするおそれがあります。
- モータ周囲の環境温度が40℃以上の場所や、直射日光下で使用しないでください。
モータが焼損するおそれがあります。
- 発電機は使用しないでください。
故障の原因となるおそれがあります。



- 5～40℃の水を使用してください。
高温水の使用は故障の原因となります。
- ホースは、まっすぐに伸ばしてから使用してください。
ホースが折れて破損のおそれがあります。
- 噴霧ホースは全て引き出してから使用してください。
本製品を始動すると、水圧により、ホースは膨張します。
ホースドラムに巻いたまま使用すると、ホースの膨張によりホースドラムが破損するおそれがあります。
- 噴霧ホースの引き出しはゆっくりと行ってください。
守らないと破損や故障に至るおそれがあります。
- 噴霧ホースを巻き取る時は、ホースが重ならないように整列させながら巻き取ってください。
ホースがねじれたり、折れ曲がった状態で巻き取ると、絡まりや破損の原因になります。
- ドラムタイプの延長コードをご使用の場合、コードを全て引き出し、伸ばして使用してください。
- 延長コードをご使用の場合、20m以下の長さで芯線の断面積が0.75mm²以上の規格品にしてください。
モータの損傷、コードの発熱、始動不良、ブレーカの作動や火災発生のおそれがあります。

- 使用する薬剤の取扱説明書をよく読んで、用法、用量、使用上の注意を守って正しくご使用ください。
濃度や散布量、薬剤の種類を間違えると、作物が薬害に至るおそれがあります。また本製品の消耗を早めます。

下記の項目を必ず守って、散布作業をしてください。

誤った散布作業を行うと薬剤がドリフトし、周辺作物や周辺住民などが薬害に至るおそれがあります。

- 風の弱い時に散布してください。
- 散布の位置や方向に注意してください。
- 適正なノズルを使い、適正な圧力で散布してください。
- 適正な量を散布してください。
- 園地の端部での散布作業は特に注意してください。
- 散布しようとする作物以外に、農薬がドリフトしないように細心の注意を払って散布してください。

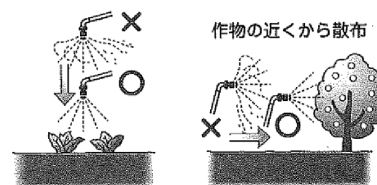

始業点検の重要性

- 作業の前に始業点検を行ってください。
作業前に点検を行い、処置することにより故障や事故を未然に防ぐことができます。詳細は17ページの「3. 始業点検(作業前点検)」を参照してください。



警告ラベルの取り扱い

⚠ 注意

下記の項目を守ってください。

本製品の正しい使い方を確認できず、けがに至るおそれがあります。

- 警告ラベル表面の汚れや泥をとり、いつも表示内容がはっきりと見えるようにしてください。
- 警告ラベルが損傷したときは、新しいラベルを同じ位置に貼り替えてください。
※ 新しいラベルについては、ご購入の販売店に部品番号で注文してください。
- 警告ラベルが貼ってある部品を交換したときは、その部品にも必ず新しい警告ラベルを同じ場所に貼ってください。

※ 本製品には、下の図に示す位置に下記の警告ラベルが貼ってあります。

下記ラベルの表示内容を守って作業してください。また製造番号は、アフターサービスを受けるときに必要です。ご確認の上、裏表紙にメモしてください。

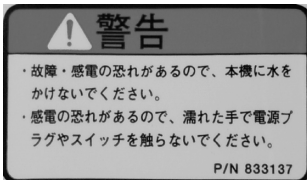

①警告ラベル
(部品番号 : 833137)

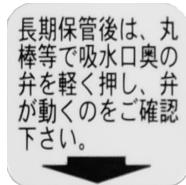

③固着対策ラベル
(部品番号 : 125292)

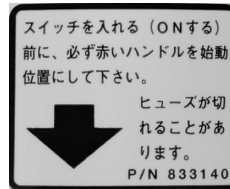

④注意ラベル
(部品番号 : 833140)

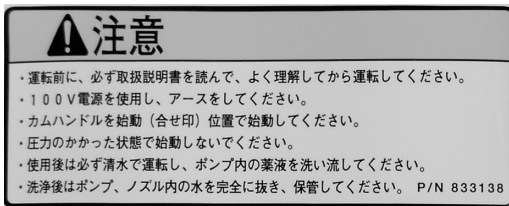

②注意ラベル
(部品番号 : 833138)

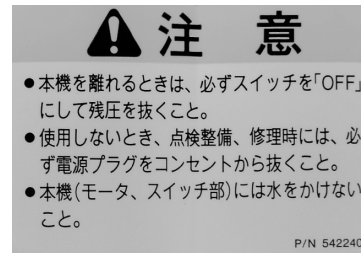

⑤注意ラベル
(部品番号 : 542240)

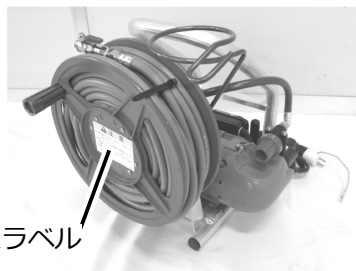
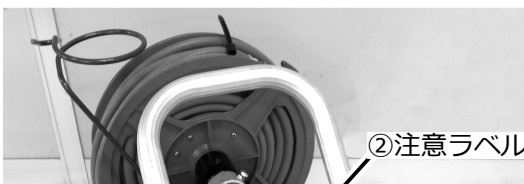

③固着対策ラベル ①警告ラベル

④注意ラベル

目次

▲安全に作業するために	1
警告ラベルの取り扱い	6
1. 梱包品と各部のなまえ	8
(1) 梱包品の確認	8
(2) 各部のなまえ	9
(3) 各部の働き	9
2. 作業の準備	11
(1) 作業者の服装と保護具の装着	11
(2) 運搬の仕方	11
(3) 作業現場の整備	12
(4) 作業計画	12
(5) 設置	12
(6) ホース、ノズルの接続	12
(7) 運転条件	14
3. 始業点検(作業前点検)	17
4. 運転の仕方	18
(1) 始動の前に	18
(2) 始動	20
(3) 停止	21
(4) 緊急停止	21
5. 作業の準備	22
(1) 噴霧確認	22
(2) 薬剤の準備	22
6. 散布作業	24
(1) 散布作業	24
(2) 散布作業後	26
7. 点検・整備	28
(1) 定期点検	28
(2) ホースの点検	28
(3) ポンプの点検	28
(4) ストレーナの清掃	28
8. 長期保管	29
9. 故障と対策	30
10. 転売・譲渡・廃棄	32
11. 主要諸元	32

1. 梱包品と各部のなまえ

(1) 梱包品の確認

開梱時に下図を参照して部品が揃っているか、破損や変形はないかを確認してください。問題がある場合は、ご購入の販売店にご連絡ください。

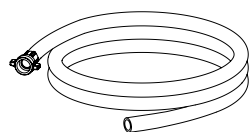

吸水ホース

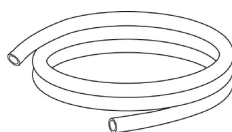

余水ホース



ノズル

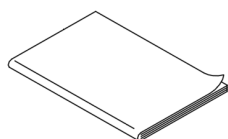

クイックスタート
マニュアル

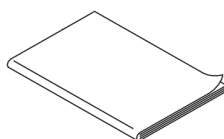

安全マニュアル

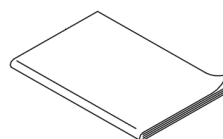

保証書



ストレーナ



変換アダプタ

■ 付属品リスト

部品番号	名称	備考	数量
124304	吸水ホース	10 × 16 × 1800	1
549936	余水ホース	9 × 12 × 1800	1
830038	ノズル		1
837329	クイックスタートマニュアル	本製品	1
837330	安全マニュアル	本製品	1
-	保証書		1
029548	ストレーナ		1
833146	変換アダプタ		1

⑦ 電源コード

本製品の電源コードです。電源は 100V を使用してください。

⑧ 変換アダプタ

電源コード 3 ピン式を家庭用 100 ボルト 2 ピン方式へ変換するプラグです。

※必ずアース接続を行ってください。

⑨ ノズル

ノズルで薬液を拡散し、噴霧します。

ノズルニギリを回すことで噴霧作業 (対象物、防除形態) にあわせ、霧の状態を調整することができます。

左回転 (反時計回り) に回すほど、
薬液が拡散状態になります。

右回転 (時計回り) に回すほど、
薬液が直射状態となり、いっぱい
まで回すと噴霧が停止します。

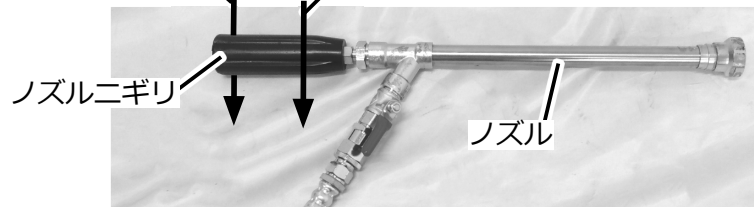

⑩ 噴霧ホース

ポンプで加圧した薬液をノズルへ送る為のホースです。

⑪ 巻車

噴霧ホースを巻き取る為の巻車です。

⑫ ホースガイド

噴霧ホースを引き出す際、ホースガイドを通すことで、ねじれ、絡まりを防止します。
また、ノズルを使用しない時はノズル掛けとして使用できます。

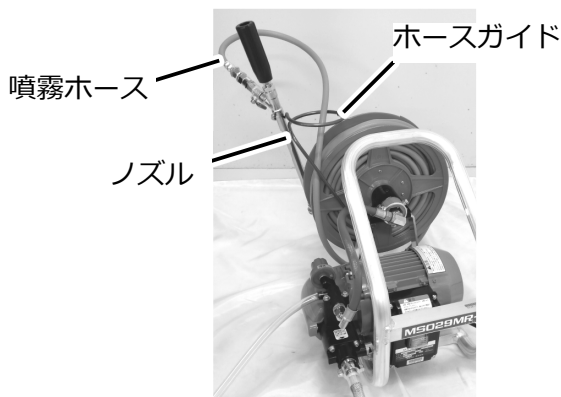

⑬ ヨリ戻し金具

ホースのヨリ、ねじれを防止する金具です。

⑭ ボールコック

コックを操作し、ノズルからの「噴霧」、「停止」を切り替えます。

⑮ ストレーナ

ゴミや異物がポンプ内に入るのを防ぎます。

⑯ 吸水ホース

タンクから薬液を吸い込む為のホースです。

⑰ 余水ホース

ポンプ内の余分な薬液をタンクに戻す為のホースです。

※圧力と霧の状態により余水量は変化します。

2. 作業の準備

注意



- 本製品の取扱説明書をよく読んで、本製品の操作に慣れて正しい安全作業を行ってください。正しい安全作業を行わないと、事故やけがに至るおそれがあります。
- 本製品に使用する部品は必ず 32 ページの「11. 主要諸元」を参照頂き、本製品の規格に対応した純正部品をお買い求めください。間違った規格の部品を使用すると、事故やけがに至るおそれがあります。また、本製品の故障の原因となります。規格の選定でご不明な点がありましたら、ご購入の販売店にお問い合わせください。

お願い

- 事故やけがに備え救急箱や止血道具（タオルなど）を携行してください。応急処置が行えず、傷が悪化するおそれがあります。なお、最寄りの消防本部・消防署で実施している救命講習の講習会に参加して、応急手当の知識と技術を身に付けておくことを推奨いたします。
- 万一の事故に備えて緊急時に連絡できるようにしてください。また、家族などにも緊急連絡先（医療機関・消防署など）がわかるようにしてください。携帯電話などの緊急時の連絡手段の携帯を推奨いたします。
- 作業の準備を始める前に、タンク（ポリタンク）などは、お客様が準備をお願いします。その他オプション品の希望がありましたら、ご購入の販売店にご相談ください。
- 本製品を長時間、屋外に放置しないでください。

(1) 作業者の服装と保護具の装着

作業に適した服装をして必要な保護具を装着してください。詳細は 4 ページの「作業着、保護具について」を参照してください。

警告



- 体を露出しないように、防水性保護衣や保護具などを必ず装着してください。体が露出していると薬剤が体に付着し、薬害に至るおそれがあります。

注意



- 始業前の準備は、電源プラグをコンセントから抜いた状態で行ってください。思わぬ事故やけがを招くおそれがあります。

(2) 運搬の仕方

本製品を作業場所まで運ぶときは、下記の注意事項を守ってください。

危険



- 運転中に本製品を移動しないでください。ショートや感電、火災に至ります。

注意



- 運搬の際はコンセントから電源プラグが抜けていることを確認してください。
- 自動車などで運搬するときは、本製品が転倒しないように固定してください。機械転倒により本製品の損傷、けがに至るおそれがあります。
- 移動は、モータが十分冷えてから行ってください。やけどのおそれがあります。

(3) 作業現場の整備

作業現場にある障害物は事前に取り除いてください。

注意



- 作業現場に障害物がないことを、作業前に十分に確かめてください。
障害物の近くで作業をすると、転倒してけがに至るおそれがあります。

(4) 作業計画

作業を行う前にあらかじめ作業場所、作業手順、緊急時の対応などを決めた作業計画を立ててください。

(5) 設置

本製品を設置するときは、下記の注意事項を守ってください。

危険



- 定置配管に接続し、無人運転や連続運転を行わないでください。
守らないと火災や事故に至ります。

警告



- 火気やガソリンなどの危険物、燃えやすいものの近くに設置しないでください。
火災に至るおそれがあります。

注意



- 本製品には作業員以外の人や動物を近づけないでください。
高圧水にあたるとけが、事故に至るおそれがあります。
- 本製品を設置した周りには物を置かないでください。
操作部は、無理のない姿勢で見えるようにし、操作できるようにしてください。
- 設置時に衝撃を与えないでください。
損傷するおそれがあります。



- 下記の項目を必ず守ってください。
守らないと事故やけが、故障に至るおそれがあります。
- 本製品は、対象物と十分に離し、作業中に水や飛沫がかからない水平で平坦な場所に設置してください。
 - 衝撃・落下物がなく、本製品が転落することのない安全な場所に設置してください。
 - 本製品の移動はフレームをしっかりと持って行ってください。

(6) ホース、ノズルの接続

警告



- ホース、ノズルの取り付けは確実に行ってください。
接続が外れると思わぬ事故やけがの原因となります。
- ホースやノズル接続部など、パッキンのある部分を組み立てる際は、パッキンに異常がなく、正しく付いていることを確認した上で、確実に締めてください。
パッキンが正しく付いていなかったり、傷や変形があると薬剤が漏れて薬害に至るおそれがあります。
- ホースやノズル接続部など、パッキンのある部分を締付ける際は、強く締めすぎないでください。
締め付けが強すぎると、パッキンが破損して薬剤が漏れ、また弱すぎてもすき間から薬剤が漏れて、薬害に至るおそれがあります。

⚠ 注意



- **ホースはまっすぐに伸ばしてから、確実に取り付けてください。**
接続が不完全な場合や、ホースの折れ・つぶれは、吸水不良や異常な振動を生じる原因となり、機械の寿命を縮めるおそれがあります。
- **接続時は保護手袋を着用してください。**
接続用のネジ部を素手で触るとけがをするおそれがあります。

1) 吸水ホースの接続

- ① ベン固着防止キャップを外してください。

お願い

- ベン固着防止キャップは動力噴霧機内部の吸水ベンの固着を防止する為のキャップです。作業終了後、吸水ホースを外した際にも使用しますので、大切に保管してください。

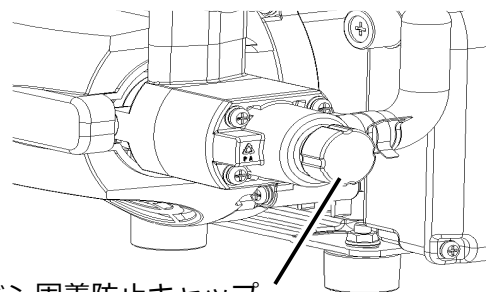

ベン固着防止キャップ

- ② 吸水ホースの先端にストレーナを奥まで差込んでください。

お知らせ

- ホースが入れにくい場合ホースを温めるか、ストレーナのホース接続部（オス側）に油等の潤滑剤を少量塗布するとホースがストレーナに差込みやすくなります。

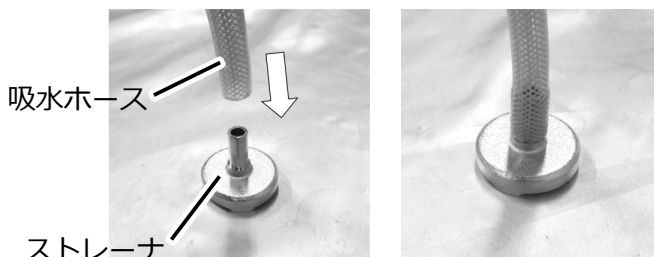

お願い

- 使用する前にストレーナを清掃してください。

- ③ 吸水ホースのメネジの中のパッキンに異常がないか確認し、メネジを手で吸水口に確実に締め付けてください。

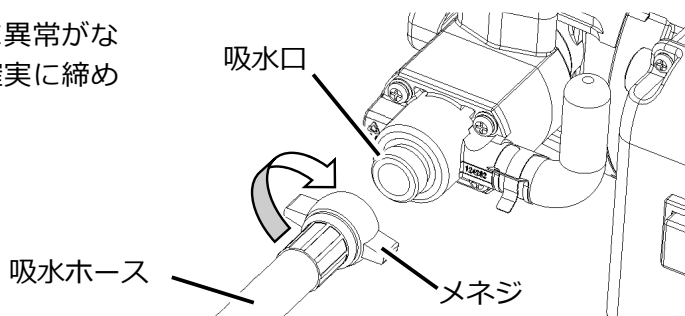

2) 余水ホースの接続

- 余水口に、余水ホースを奥まで差込んでください。

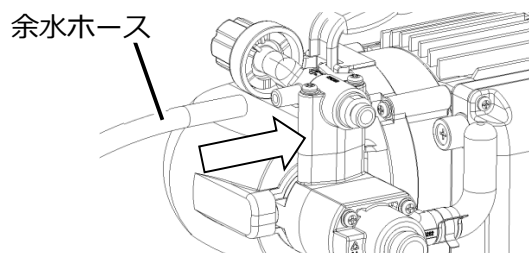

3) タンク内への設置

⚠ 注意



- 余水ホースは確実に吸水ホースに束ねてください。
守らないとホースが暴れてタンク外に水を噴出し、事故やけがに至るおそれがあります。

余水ホースは、タンクから飛び出さないように、バンドなどで吸水ホースに固定し、タンク内に設置してください。



4) ノズルの接続

噴霧ホース先端のボールコックのオネジの中のパッキンに異常がないか確認し、その先にノズルを取り付けてください。

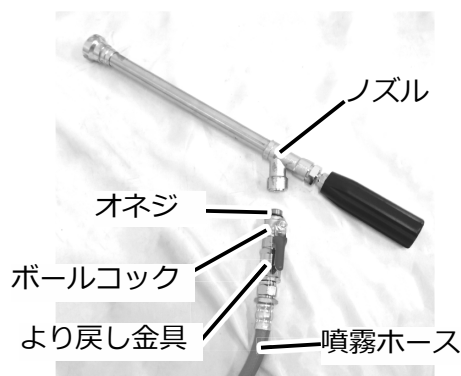

(7) 運転条件

⚠ 危険



- 濡れた手でプラグの抜き差しを行わないでください。
感電の原因となり大変危険です。
- コンセント、プラグに水をかけないでください。
ショートによる停電、漏電による火災や感電事故の原因となり大変危険です。
- コンセント、プラグにガタやゆるみのある場合は使用しないでください。
発熱による火災の原因となり大変危険です。



- 下記の項目を必ず守ってください。
守らないと火災や事故に至ります。
- 単相 100V、定格 15A 以上のコンセントを使用してください。運転時の電圧は 95V 以上にしてください。

⚠ 警告



- 下記の項目を必ず守ってください。
守らないと火災や事故に至るおそれがあります。
- 本製品が接続される電源に労働安全衛生規則や電気設備の技術基準などに規定された感電防止用漏電遮断器が設置されているか確認してください。また、本製品は必ず接地(アース)を行ってください。
※アース付コンセントまたは D 種(旧第3種)接地工事が必要です。
※アース線の断面積は 2.0 mm²以上が必要です。
 - 接地工事や漏電遮断器の取り付けは電気工事店にお願いしてください。

⚠ 注意

⊘	<ul style="list-style-type: none"> ■ 泥や砂など異物の多い水は使用しないでください。 ■ 飲料水水源および生物を飼育している湖沼からの直接吸水は、絶対に行わないでください。 ■ 飲料水の汲み上げには使用しないでください。 ■ 本製品を必要以上に傾けたり、移動時に手を離さないでください。 機械転倒によりけがをするおそれがあります。
	<ul style="list-style-type: none"> ■ 本製品は単独運転のみで使用し、他の製品や装置に接続、組み込んで運転しないでください。 ■ 自動散布装置には接続しないでください。 事故やけが、故障に至るおそれがあります。
	<p>周囲環境について</p> <ul style="list-style-type: none"> ■ 常温(20 ± 15℃)で使用してください。寒冷時の屋外や炎天下での使用はしないでください。 また、雨天時の屋外での使用、水や飛沫がかかるような状態での使用はしないでください。 感電事故や故障の原因となります。
!	<p>使用液について</p> <ul style="list-style-type: none"> ■ 5 ~ 40℃の液体を使用してください。 ※使用液に関する注意事項については2ページを参照ください。
	<p>電源について</p> <ul style="list-style-type: none"> ■ 電源コードは伸ばしてお使いください。 巻いたまま使用されますと、発熱や始動不良の原因となります。

⚠ 注意

!	<p>吸水揚程について</p> <ul style="list-style-type: none"> ■ 使用開始時の吸水口から給水用タンク内の水面までの高さが50cm以内になるようにしてください。 ■ 吸水ストレーナが完全に水中に沈むようにしてください。 ■ 吸水ホースがタンクの縁などでつぶれないようにしてください。 故障や吸水しないおそれがあります。
---	--

■ 接地について

本製品は必ず接地(アース)を行ってください。

本製品は、出荷時に電源プラグ(3P)に変換アダプタを装着した状態で出荷されています。

接地極付き(3P)コンセントがある場合は、変換アダプタを取り外し、電源プラグをそのまま接続して使用してください。

接地極付きコンセントがない場合は、装着されている変換アダプタから出ているアース線を必ずD種(旧3種)接地工事が行われた接地端子に確実に接続してください。

アース線を延長して使用する場合は、断面積2.0mm²以上のものを使用してください。

※ガス管、水道管、避雷針等には接続しないでください。

■ 電源について

接地(アース)が確実に行われていることを確認したうえで、指定の電圧(V)に接続してください。それ以外の電源で使用すると機械の破損、またそれに伴い火災等の事故につながる危険性がありますので、絶対に接続しないでください。

感電防止用漏電遮断器の設置を行い、本製品、配電盤などのスイッチが入っていないことを確認した上で、プラグをコンセントに接続してください。

接続時は感電事故等がないよう十分ご注意ください。

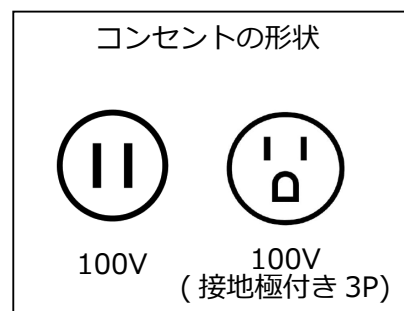
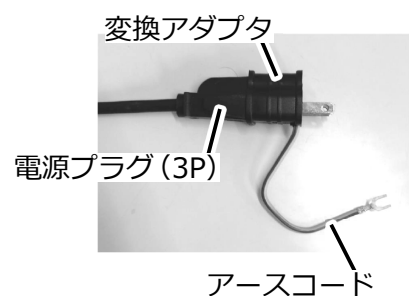

■ 電源コードと延長コードについて

電源コードは伸ばしてお使いください。巻いたまま使用されますと、始動不良の原因となります。必ず下図のようにコードを伸ばしてお使いください。

※接地付延長コードが必要です。

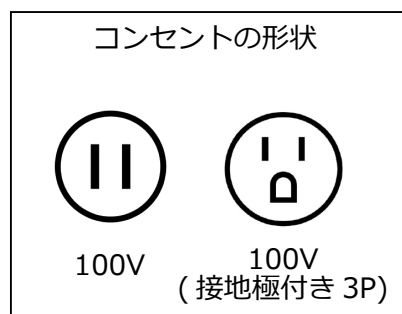
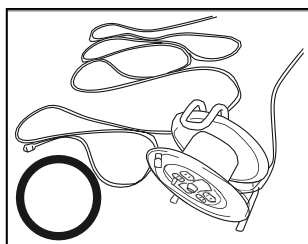
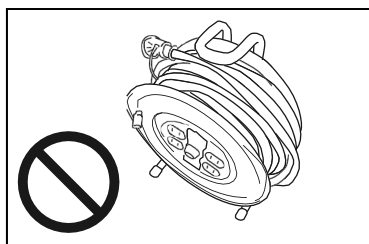

⚠ 危険



- プラグやキャブタイヤコードに水をかけないでください。
漏電や感電の原因となり危険です。

お願い

- 配線を延長する場合は、必ずキャブタイヤコードを使用してください。
ケーブル長さ：20m 以下
芯線の断面積：0.75 mm²以上
- 細い延長コードを使用しますと電圧ドロップが起り、始動不能、回転数の低下などの重大な故障の原因につながりますので注意してください。
- 本製品使用中に他の機械を同時に使用することや、配線を無理に延長すると、電圧が下がってしまい、モータ停止や故障の原因となります。
- ご使用になる延長コードの取扱説明書をよく読んでから使用してください。
使用方法を誤ると火災や事故、故障の原因となります。

■ ヒューズについて

本製品には、過電流を遮断するための安全装置としてヒューズが組み込まれています。

ヒューズが切れた場合は、電源スイッチを「OFF」にしてから、プラグをコンセントから抜き、過電流の原因を確認してください。必要に応じて本製品の修理や点検を行ってください。

<ヒューズの交換方法>

- ① ヒューズホルダーをドライバーで反時計回りに回し、取り外してください。

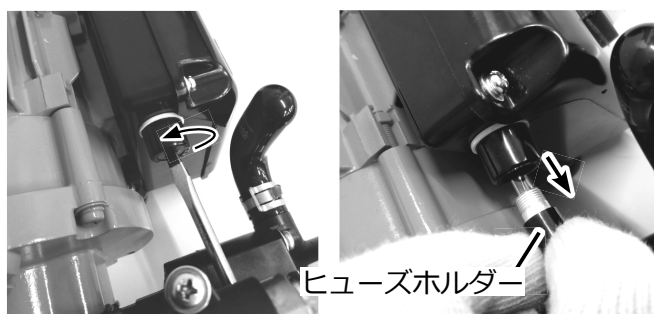

- ② ヒューズホルダーからヒューズを取り外し、交換してください。

使用するヒューズはΦ 6.4mm × 30mm × 10A
です。

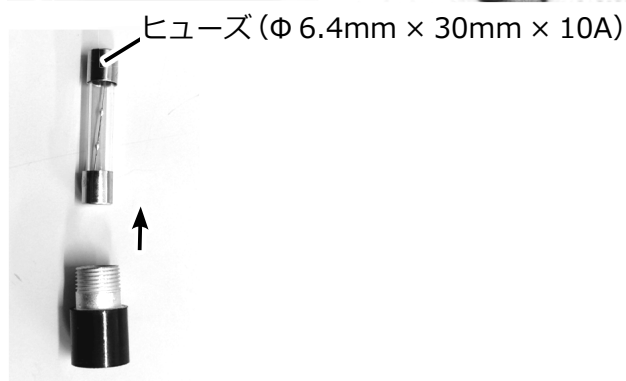

- ③ 緩みのないようにネジを締め、再びヒューズホルダーを取り付けてください。

3. 始業点検（作業前点検）

その日の作業を始める前に行う点検が始業点検です。作業前に点検を行うことにより、事故や故障を未然に防止することができます。非常に大切な点検のため、必ず実施してください。もし、ご自身での点検に不安のある方や交換・修理が必要な場合は、ご購入の販売店にご相談ください。

警告



- 始業点検一覧表に基づき点検を実施し、必要な場合は処置を施してください。
必要な処置をしないと死亡または重傷に至るおそれがあります。

注意



- 始業点検は必ずコンセントから電源を抜いて行ってください。
点検中に誤作動させ、事故やけがに至るおそれがあります。



点検内容	点検内容	処置	参照先
ネジ・ボルト	ネジのゆるみ、脱落はないか	点検・締め直し	12 ページの 「(6)ホース、ノズルの接続」
	変形・損傷はないか	修理を依頼	
	ゴミやホコリが付着していないか	清掃	
電源スイッチ	正常に作動するか	修理を依頼	
	変形・破損はないか	修理を依頼	
電源コード	変形・破損はないか	修理を依頼	
電源プラグ	汚れやゴミ、ホコリが付着していないか	清掃	
噴霧ホース 吸水ホース	損傷はないか	交換	
	パッキン（Oリング）の紛失・損傷はないか	補充・交換	
	ネジ部の損傷はないか	交換	
	接続部に異物はないか	清掃	
余水ホース	損傷はないか	交換	
ノズル	摩耗、詰まりはないか	清掃、交換	
吸水ストレーナ	使用ごとに清掃しているか	清掃	
	ストレーナの破損はないか	交換	
全体	音	異常音はないか	修理を依頼
	振動	異常振動はないか	
	水漏れ	水漏れはないか	
	各接続部	ゆるみや外れはないか	

4. 運転の仕方

(1) 始動の前に

必ず、点検、修理を行ってから使用してください。

危険

	<ul style="list-style-type: none">■ 本製品は防じん・防爆仕様ではありません。腐食性ガス、可燃性ガス、引火性ガスがある場所、粉じんの多い場所での使用はしないでください。 発火・火災などの原因となります。最悪の場合、爆発に至ります。■ 本製品や電源プラグに水をかけることおよび、雨天時に屋外で使用しないでください。 漏電・感電・ショート・故障の原因となります。■ 無人状態で運転(例：電源タイマーの使用など)はしないでください。 発熱・発火の原因となります。■ 海水の飛沫がかかるような場所や塩分の多い環境下で使用しないでください。 部品の錆・接触不良・絶縁不良・劣化などにより漏電・感電・ショート・発熱・発火・故障の原因となります。■ ほこりやゴミが付いたまま使用しないでください。必ず取り除いてから使用してください。 ゴミが付いたまま使用すると発熱・発火の原因となります。 ほこりの少ない屋内に保管してください。
	<ul style="list-style-type: none">■ 以下のような場合は感電・ショート・発熱・発火の原因となりますので直ちに使用を中止してください。(電源スイッチを「OFF」にして電源コードをコンセントから抜いてください)<ul style="list-style-type: none">○ 焦げ臭い。○ 煙が出た。○ 本体のカバーが触れないほど熱くなる。○ 電源コードに触るとモータが止まったり動いたりする。○ 電源スイッチをONにしてもモータが始動しない。または、電源のブレーカーが落ちる。○ モータから異常音や振動が発生した。○ 一時停止中や運転中にハンチングが発生してモータが始動・停止を繰り返す。■ アース線はガス管、水道管、避雷針などには接続しないでください。 発火、火災、ショートや事故に至ります。



警告

	<ul style="list-style-type: none">■ ノズルは絶対に人や動物に向けないでください。 高圧水で思わぬ事故や失明、重傷に至るおそれがあります。■ 噴射した水の中に手足を入れしないでください。 高圧水で思わぬ事故や重傷に至るおそれがあります。■ ノズルの先端を覗き込まないでください。 高圧水で思わぬ事故や失明、重傷に至るおそれがあります。
---	--

注意

	<ul style="list-style-type: none">■ 無線装置の近くでは、運転しないでください。 モータから発生する電波雑音は無線装置に影響を与えるおそれがあります。影響がある場合は使用を中止してください。■ 本製品を倒したり、ぶつけたりしないでください。 本製品が故障に至るおそれがあります。
---	---

⚠ 注意

	<ul style="list-style-type: none">■ 付属品以外のノズルを使用しないでください。 本来の性能が発揮できないだけでなく過負荷により機器の故障や発熱の可能性があります。■ 本製品を作業員から見えない場所で運転することはしないでください。 万が一異常が発生した場合に発見が遅れる原因となります。■ ホースを折り曲げたり、偏った方向に引いたり、ホースで製品を引っ張ることはしないでください。 ホースの破裂による事故やけがの原因となります。
	<ul style="list-style-type: none">■ 作業中に水漏れやホースからの振動を感じたら直ちに使用を中止してください。 思わぬ事故や故障の原因となります。■ 必要に応じて給水タンクに水を補給してください。 水がない状態での運転は本製品の故障に繋がります。給水タンクに水がなくなったら直ちに本製品を停止し、給水タンクに水を補給してください。
	<ul style="list-style-type: none">■ 不具合を発見したときは、直ちに作業を中止し、整備・修理してください。 整備不良のまま作業を続けると、けがや本製品の損傷に至るおそれがあります。

2) 電源スイッチの操作

⚠ 危険

	<ul style="list-style-type: none">■ 本製品は防水構造ではありません。本製品に水をかけないでください。 感電・ショート・故障の原因となります。■ 濡れた手で電源コードや電源スイッチに触ったりしないでください。 感電事故の原因となります。
---	--

⚠ 注意

	<ul style="list-style-type: none">■ 本製品の電源スイッチが「OFF」になっていることを確認してから電源コードのプラグをコンセントに確実に差し込んでください。 製品が不意に動き思わぬけがに至るおそれがあります。
---	--

3) タンクからの給水

⚠ 注意

	<ul style="list-style-type: none">■ 飲料用水源および生物を飼育している湖沼からの給水はしないでください。■ 飲料水の汲み上げには使用しないでください。
---	--

お願い

- 5～40℃の水を使用してください。高温水の使用や泥や砂を含んだ水の使用は故障の原因になります。
※使用液に関する注意事項については2ページを参照ください。
- 目詰まり防止のため、使用する度に吸水ストレーナを清掃してください。
- 吸水ストレーナが完全に水中に沈むようにしてください。故障や吸水不良の原因になります。
- 給水用タンク内の水面が吸水口よりも低い位置にあると、吸水しにくい場合があります。吸水口からタンク内の水面までの高さが50cm以内になるようにしてください。
- 吸水ホースが給水用のタンクの縁などでつぶれないようにしてください。故障や吸水不良の原因になります。

- ① 給水用のタンクのゴミや沈殿物を取り除きます。
- ② タンクに必要な量の清水を入れます。給水用のタンクの容量が小さいとすぐに水がなくなり、作業ができなくなりますのでご注意ください。
- ③ 吸水ストレーナが水の中に沈んでいることを確認してください。
- ④ 作業中は、必要に応じて給水タンクに給水してください。

(2) 始動

⚠ 危険



下記の項目を必ず守ってください。

守らないと火災や事故に至ります。

- 本製品から離れる場合は、必ず電源スイッチを「OFF」にし、モータを停止してください。

⚠ 警告



- 本製品を始動する前に、周囲を良く見渡し本製品の近くに人、特に小さな子供やペットがいないことを確認してください。

本製品が急に動き出し、人身事故や傷害事故に至るおそれがあります。

⚠ 注意



- 噴霧ホースは全て引き出してから使用してください。

本製品を始動すると、水圧により、噴霧ホースは膨張します。

巻車に巻いたまま使用すると、ホースの膨張により巻車が破損するおそれがあります。

- 噴霧ホースの引き出しはゆっくりと行ってください。

守らないと破損や故障に至るおそれがあります。

- ① 噴霧ホースを巻車から全て引き出してください。
- ② 電源スイッチが「OFF」になっていることを確認して、プラグをコンセントに差込みます。
※ コンセントに接続する前に、接地（アース）を行ってください。詳細は15ページの「■ 接地について」を参照してください。

- ③ ボールコックを閉じてください。

- ④ ノズルニギリをいっぱいまで右に回し、ノズルを閉じます。

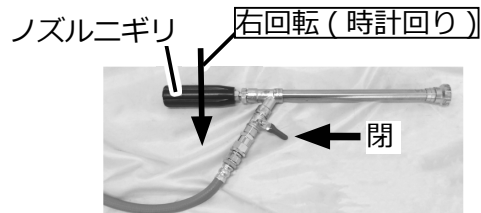

- ⑤ カムハンドルを「始動」位置にします。
(逆時計回りに行き止りの位置)

- ⑥ 電源スイッチを「ON」にします。

- ⑦ モータ始動後、動力噴霧機も始動し、吸水を始めますので、余水ホースから勢いよく水が出るのを確認してください。

■ 吸水・噴霧しないとき

ポンプの吸水ホースを取り外し、吸水ホース取付口より丸棒(ドライバー等)を差し込み、1～2度軽く弁を押し、弁が動くことを確認します。

乾燥時に弁と弁座が固着することがあります。固着していますと吸水しなくなります。固着は軽く押すことで解消します。

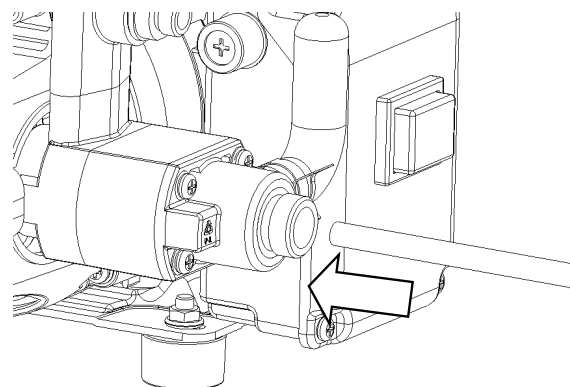
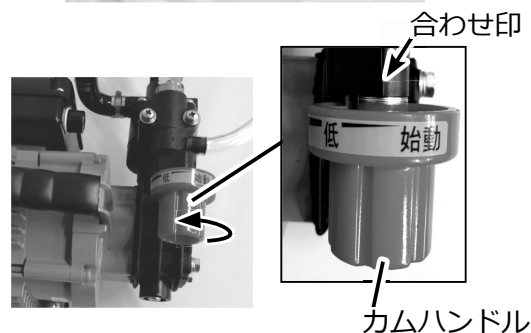

お願い

- 強く押しすぎないように注意してください。
弁が破損し、故障に至るおそれがあります。

(3) 停止

- ① ノズルニギリをいっぱいまで右に回し、ノズルを閉じます。
- ② ボールコックを閉じてください。
- ③ カムハンドルを「始動」の位置に戻します。
- ④ 電源スイッチを「OFF」にします。

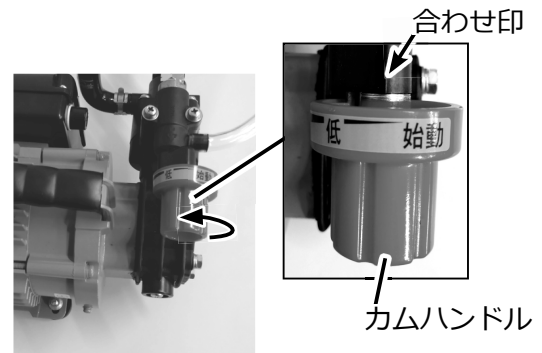
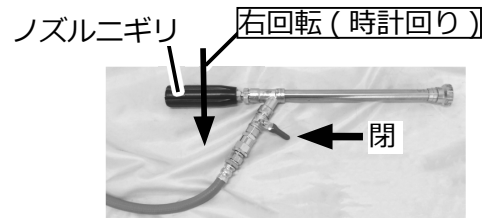

(4) 緊急停止

緊急停止の場合は電源スイッチを「OFF」にしてください。電源スイッチの故障で、スイッチを操作してもモータが停止しないときは、緊急手段として、電源プラグをコンセントから抜いてください。その後、直ちにご購入の販売店に電源スイッチなどの修理を依頼してください。

お願い

- 緊急停止は機械に負担をかけ、寿命を縮めますので、緊急時以外には行わないでください。

5. 作業の準備

(1) 噴霧確認

薬剤を調合する前に清水で運転し、異常が無いかを確認してください。

① 20 ページの「(2) 始動」を参照し、本製品を始動します。

⚠ 注意



- ポンプを 30 秒以上空運転しないでください。
ポンプが空運転になり、故障に至るおそれがあります。

② カムハンドルを加圧方向（時計回り）に回して圧力を調節します。



左回転（反時計回り）に回すほど、薬液が拡散状態になります。

③ ノズル先を安全な方向に向け、ボールコックを開き、ノズルニギリを反時計回りに回して噴霧してください。

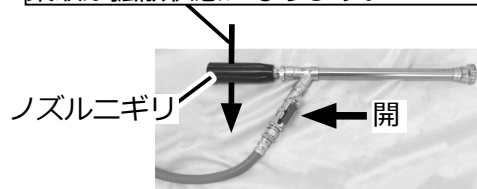

④ ホース接続部から水漏れが無いことを確認してください。

※水漏れがあった場合、運転を中止し、ホースを接続しなおしてください。

⑤ ノズルからポタ落ちなどの異常がないか、確認してください。

⑥ 21 ページの「(3) 停止」を参照し、本製品を停止します。

(2) 薬剤の準備

薬剤をタンクに入れるときは、給水した後に行ってください。

⚠ 警告



- 薬剤は飲み物や食べ物の容器、ペットボトルなどには移し替えないでください。
誤って飲み込むと薬害に至るおそれがあります。



- 下記の項目を必ず守ってください。
薬剤を誤って使用すると、薬害に至るおそれがあります。
- 薬剤のラベル、取扱説明書をよく読み、必ず記載されている内容を確認してください。
 - 薬剤の知識を十分に持った人が薬剤を取り扱ってください。
 - 人や動物がいる空間には散布しないでください。

警告



- 薬剤は余らないよう、散布計画を立ててから作成してください。
余った薬剤をみだりに廃棄すると、法令違反に至るおそれがあります。
- 薬剤を取り扱う際は、保護具（保護メガネ、保護マスク、防水性保護手袋など）を使用し、十分に注意してください。万一目や口に入ったときは、すぐにきれいな水で洗い流し、医師の診察を受けてください。
そのまま放置すると、失明や重傷に至るおそれがあります。また、かぶれなどを引き起こすおそれがあります。
- 薬剤の使用中に体に異常を感じたときは、作業を中止し、直ちに医師の診察を受けてください。
そのまま放置すると、薬害に至るおそれがあります。
- 薬剤は安全な場所に保管し、運搬するときは容器が破損しないように気をつけてください。
薬剤が漏れ出すと薬害に至るおそれがあります。
- 薬剤は、幼児の手の届かないカギのかかる専用の場所に保管してください。
幼児が触ると、薬害に至るおそれがあります。

注意



- 使用する薬剤の取扱説明書をよく読んで、用法、用量、使用上の注意を守って正しくご使用ください。
濃度や散布量、薬剤の種類を間違えると、作物が薬害に至るおそれがあります。また本製品の消耗を早めます。
- 薬剤、水はゴミが混じらないように、必ずストレーナを通して薬剤タンクに入れてください。
異物が入ると故障に至るおそれがあります。

お願い

- 農薬取締法に基づく「農薬を使用する者が遵守すべき基準を定める省令」により、農薬使用者は下記を遵守する義務があります。
 - 1) 農作物や人畜などに害を及ぼさないようにする。
 - 2) 周辺水域への汚染のないようにする。
 - 3) 農薬ラベル記載事項（適用作物、希釈倍率、使用回数、収穫前日数）を遵守する。
 - 4) 住宅地などでの農薬の飛散を防止する。
 - 5) 使用した農薬の情報（年月日、場所、農作物、農薬の種類、単位面積当たりの使用量または希釈倍率）を記録する。



※ 詳細については農林水産省ホームページの「農薬を使用する者が遵守すべき基準を定める省令」を参照してください。
- 散布計画を立て、薬剤は余らないように作ってください。
- 有機溶剤を含む薬剤のご使用はお控えください。有機溶剤はパッキン、ホース類を傷めやすい薬剤です。やむを得ずご使用される場合は、使用後すぐに必ず清水で十分に洗浄してください。パッキン、ホース類が損傷します。
- 展着剤を使用する場合は、展着剤のラベルに記載されている内容に従って使用してください。
- フロアブル剤の中には、原液で使用すると、パッキン・シール部を痛め、液漏れにつながる場合があります。ご注意ください。



- ① 薬剤調合用に、バケツなどの容器を準備してください。
 - ② 防水性の保護手袋と保護マスクを装着してください。
 - ③ 容器で必要なだけ薬剤を調合してください。
- ※ 薬剤は余らないように作ってください。
水和剤を使用する際は、少量の水でよく溶いてください。
- ④ 薬剤を外部に漏らさないようにタンクに入れ、十分かくはんしてください。

6. 散布作業

(1) 散布作業

散布作業をするときは、下記の注意事項を守ってください。

 警告	
	<ul style="list-style-type: none">■ ノズル先端をつかんで作業をしないでください。 ノズルからの噴射流が手に当たり、けがの原因となります。■ 噴流の中に自分の体を入れしないでください。■ ノズルの先端をのぞき込まないでください。■ 薬剤を散布した直後の場所へ入らないでください。 散布後の薬剤の蒸気を吸い込み、薬害に至るおそれがあります。■ 作業中の喫煙・飲食はしないでください。 タバコや手についた薬剤が口から入り、薬害に至るおそれがあります。■ 作業に関係のない人は、散布作業の現場に近づけないでください。 薬剤がかかると薬害に至るおそれがあります。■ 人や動物に噴霧しないでください。 薬剤がかかると薬害に至るおそれがあります。■ 人や動物にノズルを向けしないでください。 噴射停止であっても、残圧を抜かないと噴霧ホース内には高圧状態で水が封入されている為、不意の操作で高圧水を噴射し、けがや薬害に至るおそれがあります。
	<ul style="list-style-type: none">■ 薬剤の取り扱いに注意してください。万一目や口に入ったときは、すぐにきれいな水で洗い流し、医師の診察を受けてください。 そのまま放置すると、失明や重傷に至るおそれがあります。■ 頭痛やめまいを感じたり、気分が悪くなったときは、すぐに作業を中止して医師の診察を受けてください。 薬害により事故や重傷に至るおそれがあります。■ 薬剤はタンクに残らないように散布してください。 残ったままで保管すると、次回使用時に薬剤が混ざって、薬害に至るおそれがあります。■ 散布作業は朝夕の涼しい時間帯に行ってください。 気温の高い時間帯は散布後の薬剤の蒸気を吸いこみ、薬害に至るおそれがあります。■ 風向きを考慮して、周辺の他の作物や畜舎、養魚池、水源地、河川、湖沼、住宅、通行人に飛散させないように散布してください。 薬剤の飛散により、薬害に至るおそれがあります。■ 風上から風下に向かって作業してください。 風下から作業すると作業者が薬剤を浴びて、薬害に至るおそれがあります。

 注意	
	<ul style="list-style-type: none">■ 操作時にモータなど熱くなる部分に触れないでください。 やけどをするおそれがあります。■ ホースを足や車で踏まないでください。 損傷に至るおそれがあります。■ ホースを継いで使用しないでください。 本製品が故障に至るおそれがあります。

⚠ 注意

- ブロックやレンガ、壁やフェンスなどの角でホースが擦れたり、折れ曲がったりしないように注意してください。
損傷に至るおそれがあります。
- 作業中は異常音、異常振動、液漏れに注意し対処してください。
事故や高圧水を被爆するおそれがあります。
- ホースを折り曲げたり、偏った方向に引いたり、ホースで本製品を引かないでください。
損傷のおそれがあります。
- 保護メガネと保護マスクは必ず着用してください。
薬害に至るおそれがあります。
- 降雨時は本製品に雨水がかからないようにしてください。
動力噴霧機、モータへの水の侵入や故障の原因となります。
- 不具合を発見したときは、直ちに作業を中止し、整備・修理してください。
整備不良のまま作業を続けると薬害やけが、本製品の損傷に至るおそれがあります。
- タンクの残量に注意し、ノズルから霧が出なくなったら、本製品を停止させてください。
動力噴霧機を 30 秒以上空運転すると、故障に至るおそれがあります。



下記の項目を必ず守って、散布作業をしてください。

誤った散布作業を行うと薬剤がドリフトし、周辺作物や周辺住民などが薬害に至るおそれがあります。

- 風の弱い時に散布してください。
- 散布の位置や方向に注意してください。
- 適正なノズルを使い、適正な圧力で散布してください。
- 適正な量を散布してください。
- 園地の端部での散布作業は特に注意してください。
- 散布しようとする作物以外に、農薬がドリフトしないように細心の注意を払って散布してください。

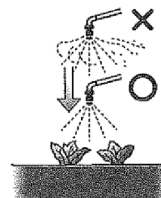

作物の近くから散布

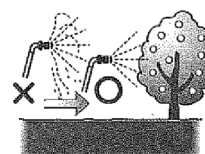

お知らせ

- 一時間以上連続運転をすると、空気室内の空気がなくなり、ホースが激しく振れることがあります。
そのときは、カムハンドルを「始動」位置にし、吸水ストレーナを空中に出して、10 秒程度空気を吸わせてください。その後、吸水を確認してから作業を再開してください。

お願い

- 必要に応じて給水タンクに薬液を補給してください。
給水タンクの残量不足で吸水しなくなったら直ちに停止してください。
- 作業中は異常音、液漏れなどに注意し、もし異常があった場合は運転を中止し、対処してください。

- ① 20 ページの「(2) 始動」を参照し、本製品を始動します。
- ② カムハンドルを加圧方向(時計回り)に回して圧力を調節します。



- ③ ノズルを対象物へ向け、ボールコックを開き、ノズルニギリを反時計周りに回して噴霧作業を行ってください。

左回転(反時計回り)に回すほど、薬液が拡散状態になります。

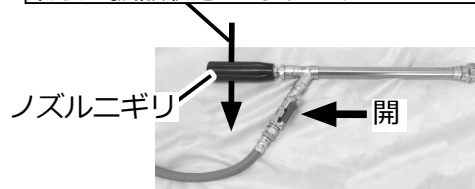

(2) 散布作業後

危険



- **本製品は防水構造ではありません。モータと動力噴霧機に水をかけないでください。**
感電やショートにより火災、事故、故障に至ります。
汚れた場合は布などで拭き取ってください。

警告



- **清掃作業は必ず電源プラグをコンセントから抜いた状態で、モータが冷えてから行ってください。**
動力噴霧機が動いていると薬剤が出て、薬害に至るおそれがあります。また、停止直後のモータは高温の為、やけどや事故に至るおそれがあります。
- **損傷箇所がある場合は、修理してから保管してください。**
損傷箇所があると、事故に至るおそれがあります。
- **作業が終わったら、全身をよく洗ってください。目をきれいな水で洗い、うがいをしてください。**
身体に薬剤が付着していると、薬害に至るおそれがあります。
- **作業後は使用した保護具を十分に清掃してください。**
保護具に薬剤が付いていると、次の作業時に薬害に至るおそれがあります。
- **作業に使用した作業衣は、他の洗濯物に薬剤が付かないよう分けて洗濯してください。**
一緒に洗濯してしまうと、薬剤がほかの洗濯物に付き、薬害に至るおそれがあります。
- **本製品の内部に付着した薬剤は洗い流してください。**
薬剤が残った状態や付着した状態で保管すると、次回使用時に薬剤が混ざって薬害に至るおそれがあります。また、動力噴霧機、ホース、ノズルが損傷に至るおそれがあります。

注意



- **散布作業終了後は、動力噴霧機の内部をきれいな水で必ず洗浄してください。**
動力噴霧機内部に薬剤が残っていると、故障に至るおそれがあります。
- **付着した薬剤はきれいに取り去ってください。**
薬剤が付着していると、サビの発生や故障に至るおそれがあります。

1) 洗浄

- ① タンクに清水を入れて運転、ノズルより噴霧し、各ホース、ノズル、ポンプ内の洗浄をします。
※ 22 ページの「(1) 噴霧確認」を参照。
- ② ノズルから薬液が噴霧しなくなっても、内部洗浄の為、清水噴霧を 2～3 分続けてください。
- ③ 運転を停止します。
※ 21 ページの「(3) 停止」を参照。

2) 水抜き

- ① タンク内から吸水ストレーナを引き上げます。
- ② 水抜き運転を行います。ノズル、各ホースから水が出なくなるまで運転してください。
※ 22 ページの「(1) 噴霧確認」を参照。
- ③ 噴霧しなくなったら、直ちに運転を停止します。
※ 21 ページの「(3) 停止」を参照。

注意



- **空運転は機械保護のため 30 秒以内にしてください。**
損傷のおそれがあります。

⚠ 注意



- 空運転および水抜きは確実に行ってください。
冬期は凍結による機械破損のおそれがあります。
- 機械についた水滴や泥はきれいに拭き取ってください。
錆や故障のおそれがあります。
- 高温・高湿を避け風通しの良い屋内に保管してください。

お願い

- 動力噴霧機、ノズル、ホースの内部に水が残っていると凍結やコケなどの異物発生の原因となります。また弁の固着などの原因にもなります。内部に残った水をエアブローなどで完全に排出してから保管してください。

3) 取り外し・格納

- ① ノズル、吸水ホース、余水ホースを外し、水を取除きます。
- ② 吸水弁の固着を防止するため、固着防止キャップを手で軽くキャップが止まるまで締め付けてください。
- ③ 接続部にゴミや砂が入らない様に注意して格納してください。

ベン固着防止キャップ

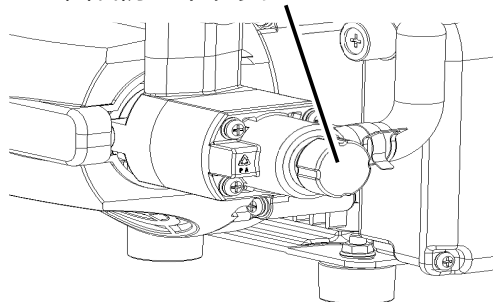

お願い

- ホースを接続したままにするとパッキンを傷め、不具合の原因となりますので必ず作業後には取り外してください。

4) 作業終了後

- ① 薬剤を保管庫に戻し、鍵をかけて保管してください。また、農薬使用日誌をつけてください。
- ② 保護具や使用した容器を洗浄してください。
- ③ 衣類を脱ぎ、全身を洗ってください。

お願い

- 損傷箇所のある場合は、修理してから格納してください。
この場合、部品、消耗部品は全て当社指定の純正部品をご使用ください。
- 直射日光を避け、湿気やほこりの少ない屋内に保管してください。
冬季は凍結にも注意してください。

7. 点検・整備

危険



- 点検・準備・整備は必ず本製品の電源スイッチを「OFF」にし、電源コードのプラグをコンセントから抜いて行ってください。
感電事故に至るおそれがあります。

警告



- 運転しないとできない点検、調整、修理は絶対に行わないでください。
機械に巻き込まれ、事故に至るおそれがあります。お買い上げの販売店に依頼してください。



- 取扱説明書に記載されていない整備・調整は、ご購入の販売店に依頼してください。
正しい整備ができず、事故に至るおそれがあります。
- 点検、整備などで外した部品は、全て正しく取り付けてください。
正しく取り付けしていないと、不具合や故障の原因となるおそれがあります。
- 点検・整備は、水平な明るい場所で行ってください。

お願い

- 本製品を安全にご使用いただき、また長持ちさせるために定期的に点検を行ってください。
- 安全にご使用いただくために年に1回、ご購入の販売店にて点検を行ってください。
- 点検で不具合がある、不調の場合は整備を行い正常な状態になってからご使用ください。
- 部品を交換する場合は、必ずメーカー指定の純正部品をご使用ください。
- ご自身での点検に不安のある方は、ご購入の販売店にご相談ください。

(1) 定期点検

下記の使用時間を目安に定期的に点検を実施してください。

点検項目	点検のタイミング	参照タイトル
ストレーナの清掃・点検	毎給水時	28 ページの「(4) ストレーナの清掃」
ホースの傷や割れの点検	(毎日)8 時間	28 ページの「(2) ホースの点検」
水漏れの点検	(毎日)8 時間	22 ページの「(1) 噴霧確認」
ノズルの詰まり・摩耗の点検	(毎日)8 時間	
電源コード(被覆の損傷・劣化・折れ・曲がり)の点検	(毎日)8 時間	
各部の清掃および締め付け点検	(毎日)8 時間	
調圧弁の点検	※ 100 時間	

※印はご購入の販売店に依頼してください。

(2) ホースの点検

ホースに割れ、傷などがいないか点検し、損傷があったら交換してください。

(3) ポンプの点検

ポンプからの水漏れ、ヒビ、割れなどの損傷があったら対象部品を交換してください。

(4) ストレーナの清掃

注意



- ストレーナは作業前に毎回清掃してください。
詰まると水量、圧力が低下するおそれがあります。



ストレーナ表面のゴミを清掃し、清水で洗い流してください。

8. 長期保管

- 本製品を長期間（1 カ月以上）使用しない場合、または次回の使用予定が未定の場合は、下記の手順で整備をしてください。

本製品、ホースの汚れを落とし、28 ページの「7. 点検・整備」を行ってから保管してください。なお、保守点検ができない場合は、ご購入の販売店または弊社サポートセンターにご相談ください。また、損傷箇所がある場合は、全て当社指定の純正部品を使用して、必ず修理してから保管してください。

危険

	<ul style="list-style-type: none">■ 海水の飛沫がかかるような場所や塩分の多い環境下で保管しないでください。 部品の錆・接触不良・絶縁不良・劣化などにより漏電・感電・ショート・発熱・発火・故障の原因となります。
	<ul style="list-style-type: none">■ 本製品は湿気の少ない屋内の風通しが良い場所に保管してください。 本体の結露は漏電・感電・ショート・発熱・発火・故障の原因となります。

注意

	<ul style="list-style-type: none">■ 長期保管する場合は、必ずポンプや配管類の水抜きを行ってください。 水抜きを行わずに保管すると、凍結により動力噴霧機や配管部品が破損に至るおそれがあります。■ 本製品は室内で保管してください。直射日光が当たる場所には保管しないでください。 凍結により動力噴霧機が故障に至るおそれがあります。また紫外線により部品が劣化するおそれがあります。■ 高温・高湿を避け風通しの良い屋内に保管してください。■ シート等かける場合は本製品が乾いてから行ってください。 濡れたままシート等かけると腐食の原因となります。
--	---

お願い

- 各部を十分に清掃し、保管はチリやホコリが付着しないように注意して火気のない、高温や多湿にならないところに格納してください。
- 取り外した付属品や小さな部品をなくさないよう、大切に保管してください。

■ 格納について

- ① 17 ページの「3. 始業点検（作業前点検）」、28 ページの「7. 点検・整備」の項目を確認してください。
- ② 不具合箇所を整備しておいてください。
- ③ 冬期の凍結による破損を防止するため、水抜き運転（空運転）をしてください。
※ 空運転は機械保護のため 30 秒以内にしてください。26 ページの「(2) 散布作業後」を参照してください。
- ④ ノズル、ホースは水分を十分に取り、汚れを拭き取ってから接続部に砂やゴミが付かないように注意して本体と一緒に格納してください。
- ⑤ 吸水弁の固着を防止するため、固着防止キャップを手で軽くキャップが止まるまで締め付けてください。
- ⑥ 機械外部を清掃し、オイルのしみた布できれいにみがいて錆止めをしてください。
- ⑦ 各部のボルトやナットのゆるみを点検し、ゆるんでいれば増し締めしてください。
- ⑧ 風通しが良く、直射日光の当たらない場所で保管してください。

9. 故障と対策

☆印については、ご購入の販売店に調整・修理を依頼してください。

(1) モータが動かないとき

故障内容	故障原因	対策
動かない	電源プラグが電源に接続されていない	電源に接続してください。
	電源スイッチを「ON」にしていない	電源スイッチを「ON」にしてください。
	電源のブレーカーが切れている	ブレーカーを入れなおしてください。
	漏電遮断器が作動している	専門(電気工事)店に点検・修理を依頼してください。
	電源コード、プラグが破損している	販売店に修理を依頼してください。 ☆
	モータの故障	販売店に修理を依頼してください。 ☆
	ヒューズの断線	過電流の原因を取り除き、ヒューズを交換してください。 ※ 16 ページの「<ヒューズの交換方法>」を参照してください。
ブーンと音はするが動かない	電源電圧が低くなっている	専門(電気工事)店に電圧調査を依頼してください。
	ノズルが詰まっている (動力噴霧機の圧力が高くなりモータへの負荷が大きくなる)	ゴミを取り除く、または新しいものと交換してください。
動いたと思ったらすぐに止まった	ノズルが完全に詰まっている	ゴミを取り除く、または新しいものと交換してください。
ハンチングする	ノズルが半分詰まっている	ゴミを取り除く、または新しいものと交換してください。

(2) 性能を発揮しないとき

故障内容	故障原因	対策
水が出ない	給水用タンクに水が入っていない	給水用タンクに水を補給してください。
	吸水ストレーナが水中にない	給水用タンクの底まで沈めてください。
	給水用タンクが、吸水口よりも低い位置にある	吸水口から給水用タンク内の水面までの高さを 50cm 以内にしてください。
	ストレーナがつまっている	ストレーナの掃除をしてください。
	ホースが折れ曲がっている	ホースの折れを直してください。
	ホースに穴が開いている	新しいものと交換してください。
	ホースの取り付けが完全にできていない	ホースの接続部分がきちんと取り付けられているか確認してください。
	パッキンが破損していたり、脱落したりしている	パッキンを新しいものと交換してください。

(2) 性能を発揮しないとき

故障内容	故障原因	対策
水が出ない	ノズルが完全に詰まっている	ゴミを取り除く、または新しいものと交換してください。
	ストレーナがつまっている	ストレーナの掃除をしてください。
	使用ノズルの穴径が大きすぎる	適したノズルに交換してください。
	カムハンドルが圧力をかけたままの状態になっている	カムハンドルを始動位置にしてください。
	吸水弁が固着している	弁の固着を解消する。 ※ 20 ページの「■ 吸水・噴霧しないとき」を参照してください。
	ポンプ内部品に摩耗、キズがある	修理を依頼してください。 ☆
	ポンプ内に異物がある	修理を依頼してください。 ☆

(3) その他の異常のとき

故障内容	故障原因	対策	
水漏れしている	吸水・余水・噴霧ホースから	ホースに穴が開いている	新しいものと交換してください。
		取り付け部分にゴミなどの異物がある	異物を除去し、水が漏れないか確認してください。
		パッキンが摩耗・破損・脱落している	新しいものと交換してください。
	動力噴霧機から	Oリングやシールに破損がある	修理を依頼してください。 ☆
	ノズルから	ノズルが破損している	新しいものと交換してください。
		取り付け部分にゴミなどの異物がある	異物を除去し、水が漏れないか確認してください。
Oリングが破損・脱落している		Oリングを新しいものと交換してください。	
モータが不規則に動く ホースが振動する 異常音がする	ストレーナがつまっている	ストレーナの掃除をしてください。	
	パッキン類が摩耗または損傷している	新しいものと交換、または修理を依頼してください。 ☆	
	水温が高くなっている	水温を下げる、もしくは作業を中断してください。	
	機械内部への異物の侵入、詰まりなどがある	修理を依頼してください。 ☆	
	噴霧ホース・ノズルや接続部から水漏れがある	※ 31 ページの「水漏れしている」の項目を参照	
	延長コードを使用している	適した延長コードか確認してください。 ※ 16 ページの「■ 電源コードと延長コードについて」を参照	

お願い

- 上記についてお調べの上で、故障が直らないときは、ご購入の販売店にご相談ください。

10. 転売・譲渡・廃棄

転売・譲渡

- 本製品を転売・譲渡する場合は、取扱説明書も同時に譲渡してください。取扱方法についてよく説明し、取扱説明書をよく読むように指導してください。
- 転売先や譲受者に、製品の状況を説明してください。部品が不足している場合や修理が必要な場合は、修理をするように指導してください。
- 保証書も同時に譲渡してください(保証期間内の場合)。

廃棄

- お住まいの地域の自治体の指導に従ってください。

11. 主要諸元

型	式	名	MS029MR-2
本 体	寸 法	全 長 (mm)	425
		全 幅 (mm)	335
		全 高 (mm)	400
	乾 燥 質 量 (kg)		13.4
ポ ン プ	型 式	差動ユニフロー式	
	締 切 圧 力 (MPa (kgf/cm ²))	3.5	
	噴 霧 圧 力 (MPa (kgf/cm ²))	2.0	
	吸 水 量 (L/min)	2.9/3.5(50/60Hz)	
	回 転 速 度 (min ⁻¹)	1430/1720(50/60Hz)	
プ	調 圧 機 構	ダイヤル調圧式	
モ ー タ	型 式	コンデンサ運転形単相モータ	
	極 数	4POLES	
	出 力 (W)	250	
	電 源 (V)	100	
	回 転 速 度 (min ⁻¹)	1430/1720(50/60Hz)	
	定 格 電 流 (A)	5.7/4.9(50/60Hz)	
電 源 コ ー ド (mm ² × m)		0.75 × 3.0	
ヒ ュ ー ズ (Φ mm × mm × A)		Φ 6.4mm × 30mm × 10A	
ノ ズ ル	ノズルチップ径	Φ 1.0	
	吐出量 (L/min)	2.07(直噴状態)、1.59(拡散状態) ※ 2.0MPa 時	

- 改良のため予告なく仕様を変更することがあります。

サービスと保証について

■ 保証書について

保証書はお客様が保証期間中に保証修理を受けるときに、ご提示いただくものです。所定事項が漏れなく記入されているか確認し、お読みになられた後は大切に保管してください。

本製品を改造した場合や取扱説明書に記載の正しい使用目的と異なる場合や、使用上の誤りは、メーカーの保証対象外になりますので、ご注意ください。

■ アフターサービスについて

○ 始業点検時や使用中に不具合が発見された場合は、直ちに適切な整備をしてください。または、ご購入の販売店にご連絡ください。

○ 連絡していただく内容

- 型式名
- 製造番号
- 故障内容 なにが・どうしたら・どんな状態で・どうなったかを詳しくお話しください。

○ 本製品を安全にご使用いただくには、正しい操作と定期的な整備が不可欠です。年に一度は、ご購入の販売店に点検整備を依頼してください。このときの整備は有料となります。



製造番号ラベル

■ 補修部品の供給年限について

本製品の補修用部品の供給年限は、製品の製造打ち切り後9年です。

ただし、供給年限内であっても、特殊部品については納期などをご相談させていただく場合があります。補修用部品の供給は、原則的には、上記の供給年限で終了しますが、供給年限経過後であっても、部品供給のご要請があった場合には、納期および価格についてご相談させていただきます。



しっかり点検！安心・長持ち！
未永くお使いいただくためにも
定期的な点検・整備をお勧めします。

詳しくはお求めいただいた販売店までお気軽にご相談ください。



本製品に関するお問い合わせなどは、ご購入の販売店にご相談ください。または、下記の全国共通の無料通話あるいは丸山製作所ホームページでもお受けいたします。

丸山サポートセンター

無料通話 0120 - 898 - 114

丸山サポートセンターホームページ

<http://www.maruyama.co.jp/support/>



受付時間 9:00 ~ 17:00(土、日、祝日を除く)

本製品に関してお問合せいただく際は、正確にご対応させていただくため、あらかじめ、下記の事項をご準備ください。

- ① 型式名、製造番号
- ② ご購入年月日
- ③ 販売店名

※ 修理依頼、補修用部品・オプションのご注文は、ご購入の販売店または取扱店へ依頼してください。



株式会社丸山製作所

本社 / 東京都千代田区内神田 3-4-15 〒101-0047

P/N. 835776-01 2026.6