

安全と安心のブランド

# 丸山のステレオスプレーヤ

新型キャビンシリーズ

SSA-V602C / SSA-V602C-DX  
SSA-V1002CT-DX

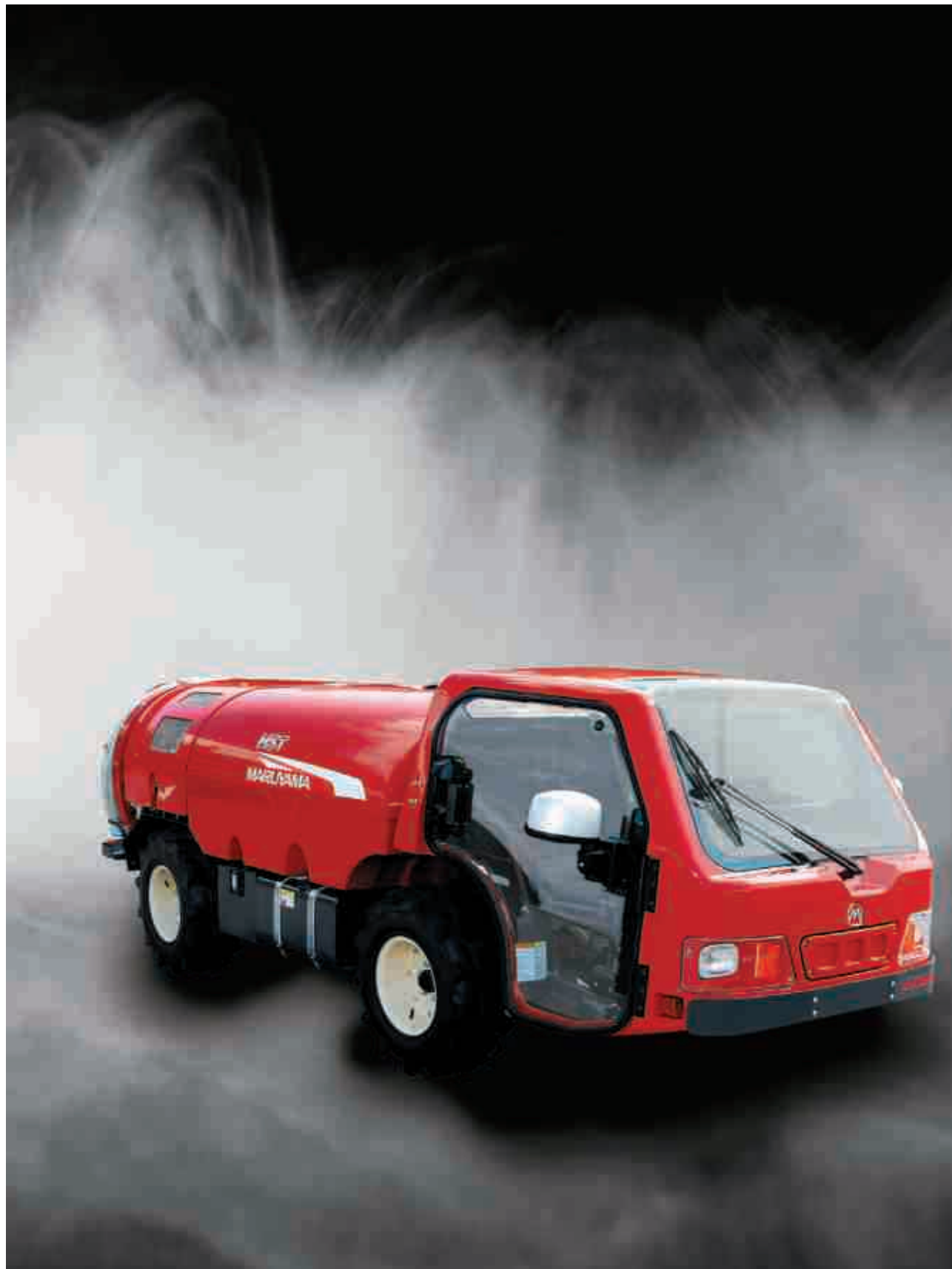



SSA-V602C

鍛え抜かれた基本性能と  
新型キャabinを備えた  
スタンダードモデル

SSA-V602C-DX

上級装置を満載し  
快適性に磨きをかけたDXモデル



SSA-V1002CT-DX

クラス最小  
コンパクトサイズ  
フラグシップモデル

MAIN SPECIFICATIONS | 主要諸元

名称		SSA-V602C	SSA-V602C-DX	SSA-V1002CT-DX
形式			自走式	
機体寸法 (全長 × 全幅 × 全高)		3890 × 1420 × 1340mm		4290 × 1450 × 1370mm
機体質量		1450kg		1640kg
エンジン	駆動部対象部	1 エンジン式		
	型式名	D1803		D1803-T
	種類	水冷4サイクル立形ディーゼルエンジン		水冷4サイクル立形ディーゼルエンジン (ターボ)
	総排気量	1826cm <sup>3</sup> (1.826L)		
	出力 / 回転速度	23.7kW(32.2PSI)/2400rpm		31.4kW(42.7PSI)/2400rpm
	使用燃料	ディーゼル軽油		
	燃料タンク容量	28L		40L
始動方式	セルモータ式			
走行部	形式	4WD-4WS⇔2WS 切替付		
	タイヤ	前輪	23×10.00-10 6PR	26×10.00-12 6PR
		後輪	23×10.00-10 6PR	26×10.00-12 6PR
	変速段数	無段変速 (HST) 副変速 2 段		
走行速度 (エンジン定格回転時)		前輪	0 ~ 15.0km/h	0 ~ 17.30km/h
		後輪	0 ~ 7.5km/h	0 ~ 8.5km/h
機体最外側最小旋回半径		2.7m		3.1m
薬剤タンク容量		600L		1000L
かくはん方式		プロペラ (機械式)		
噴霧用ポンプ	名称	MS1000F		MS1300F
	形式	5 連往復動ポンプ (ピストン)		
	常用回転速度	1120rpm		920rpm
	常用吐出圧力	1.5MPa(15kgf/cm <sup>2</sup> )		
	吐出量 (吸水量)	90L/min		115L/min
ポンプ給水	形式	回転式		
	吐出量	230L/min		
送風機	形式	後置静翼輪流式		
	常用回転速度	1910rpm		2145rpm
	使用時風量	575m <sup>3</sup> /min		700m <sup>3</sup> /min
ノズル	種類	ディスクノズル		ディスクノズル
	個数	16 個		28 個
	最大噴霧量	80L/min		105L/min
	分割数	4 分割		8 分割 (バリエーション)
補助巻車		20m		
安全鑑定番号		取得予定	取得予定	取得予定
型式認定番号		取得予定	取得予定	取得予定
メーカー希望小売価格		税込 8%	¥7,182,000	¥7,830,000
		税別	¥6,650,000	¥7,250,000
メーカーコード No.		315358	315359	315360

## ■ FULL FRP CABIN | 視界性に優れた快適なキャビン

ワイドな1枚ガラスドアを右側に配置。左側ウィンドウは、2枚のスライドガラスを装着。フロント、リアウィンドウは、斜め上方まで視認可能な曲面ガラスを採用。

前方はもちろん、左右、前方斜め上方、後方斜め上方の視界も確保。棚下防除の際には垂れ下がった果実の下を通過できるか瞬時に見極められます。エアコンも標準装備、吐き出し口をダッシュボードに配置、風向・風量をお好みに変更でき、快適な室内空間を確保しました。

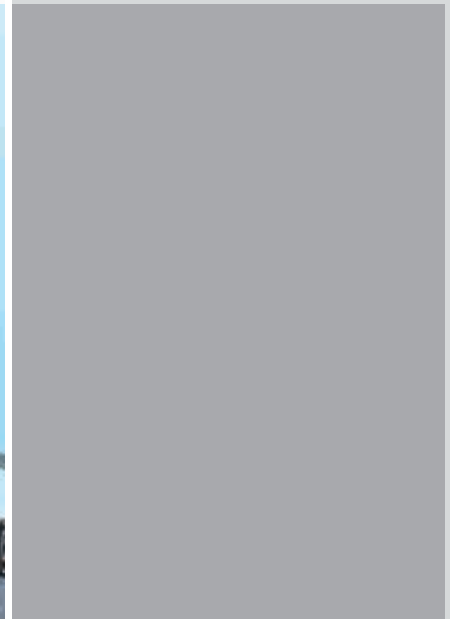

右側ガラスドア



左側スライドガラス



曲面ガラス



リアウィンドウ



エアコン



チルトハンドル



DXシート



## TOUCH PANEL | マイコン内蔵、7インチ大型カラー液晶タッチパネルを搭載 (DX仕様)

- 常時、走行速度、エンジン回転、噴霧圧力、薬液残量、燃料計、水温がパネルに表示されます。必要に応じてタッチパネル機能を活用し、反当散布量、累積散布量など散布データも確認できます。作物の防除履歴情報管理にも役立ちます。
- 自動調圧を標準装備し、左右ノズルの噴霧切替時、エンジン回転の変動時などノズルの吐出し量に変化が生じて、自動的に設定した圧力 (SS散布作業時: 1.5MPa) に調整し、常に設定した圧力を維持します。圧力変動による噴霧粒径に変化がなく、均一な散布を実現、防除効果の向上にお役立ちをします。



### 散布計画目安図

設定された散布幅、ノズル組合せ、目標噴霧圧力から計算した散布計画目安図を表示します。反当散布量に対する車速がメイン画面の速度計に作業目安速度として表示されます。



### ノズルの設定(任意組合せ)

最大4種類の噴霧ノズルと個数を設定することができ、作業する予定の噴霧圧力を設定することで、簡易的な散布計画目安図を確認できます。



### バックモニター

HSTレバーの後退方向への操作に連動してバックカメラの映像をディスプレイに表示します。後方の視界をモニターに表示することで倉庫への格納など安全に作業が行えます。

### ■その他

速度補正、散布幅設定、風量・噴霧量の確認、薬液タンク残液量と作業条件での作業可能な範囲(距離、面積、時間)の確認、DPF再生、エンジンや車両に発生している不具合内容の診断等を表示します。



バックカメラ



## ■ HST | 走行はラクラク操作のHSTを採用

走行部に速度無段変速、クラッチレスのHSTを搭載。作物別に最適な風量と速度を自在に調整することができ、防除効果の向上に貢献します。変速時のクラッチ操作は、不要で、前後進もラクラク、快適な作業をお約束します。



## ■ 2WS-4WS 切替付き

走行部は、常時4WD-4WS、2WS-4WS切替付き。圃場間移動は高速の2WS、圃場内作業は、低速の4WSで走行ができます。

2WS

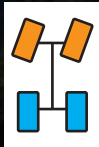

4WS



## ■ DRIVE SYSTEM | パワーステアリング&サスペンション

全油圧パワーステアリングを標準装備。“ノンロードリアクション”システムを採用し、直進時、路面の凸凹をハンドルに伝えない為、荒れた圃場内では、オペレータの疲労軽減に寄与します。

SSA-V1002CT-DXは、前輪にサスペンションを装備、乗り心地をより一層向上させました。

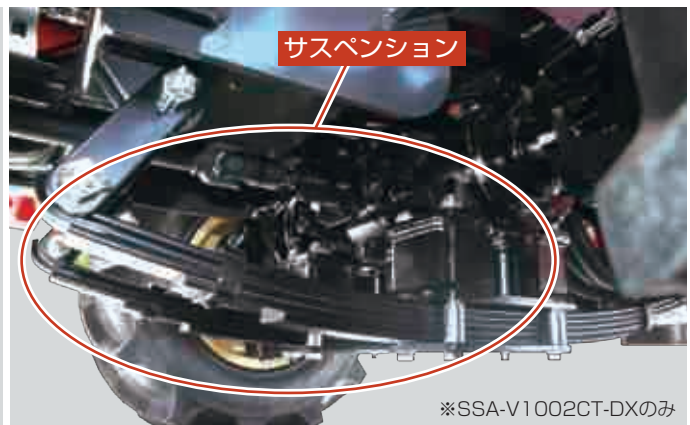

※SSA-V1002CT-DXのみ



**FAN** | 到達性の高い高効率ファンを採用

国内排出ガス規制対応エンジンを搭載、余裕の馬力で成木（立木）用の風量を実現、大風量ファンを最高2145rpm\*でゆっくり廻し、低騒音化も図りました。

高効率大型ファンとのマッチングで抜群の到達性能を発揮し、風量と風速を兼ね備えています。クリーンディーゼルを搭載し、排出ガスをクリーンに保ち、高馬力でも燃費が向上しています。（当社比15.6%）

\*SSA-V1002CT-DX



■ファン部イメージ図

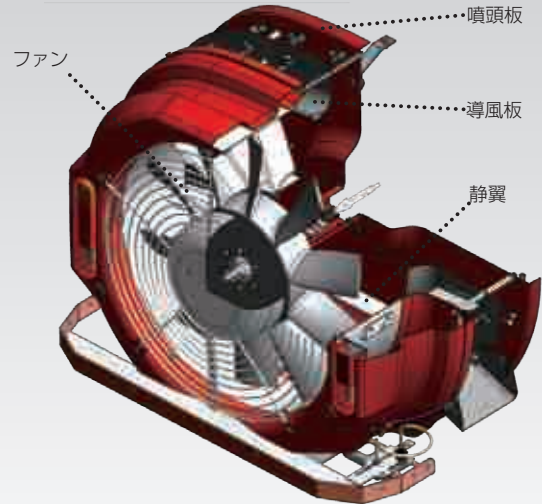

**国土交通省ディーゼル特殊自動車  
H26年排ガス規制認証モデル**

世界で最も厳しいといわれるEPATier4および EU Stage III Bに適合した先進の排出ガス対応エンジンです。コモンレールシステムで燃焼効率を最適化することでクリーンで低騒音、低燃費を実現しました。微粒子捕集フィルター（DPF）を装備した時代に対応するクリーンディーゼルエンジンです。

**SPRAY** | 5連動噴搭載

コンパクトで大水量を実現、超硬セラコートシリンダを採用、耐久性も向上しました。

容量性能の高い調圧弁を搭載、圧力損失が少なく、ノズル圧への影響も抑え、理想的な粒子の霧を創出します。

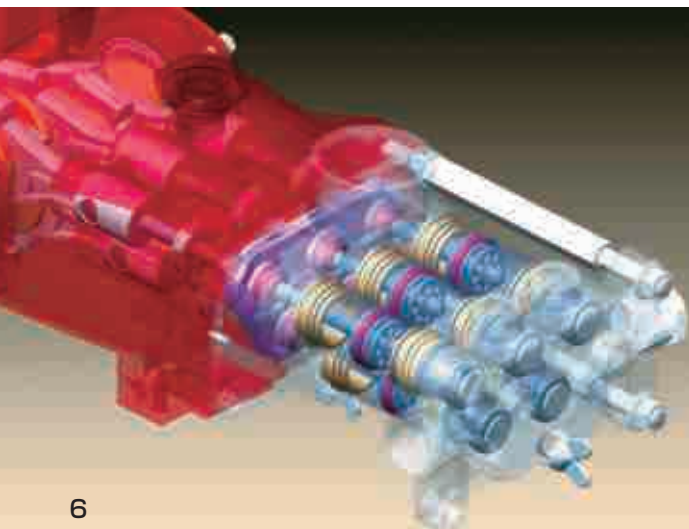

■排水量(圧力)変動比較

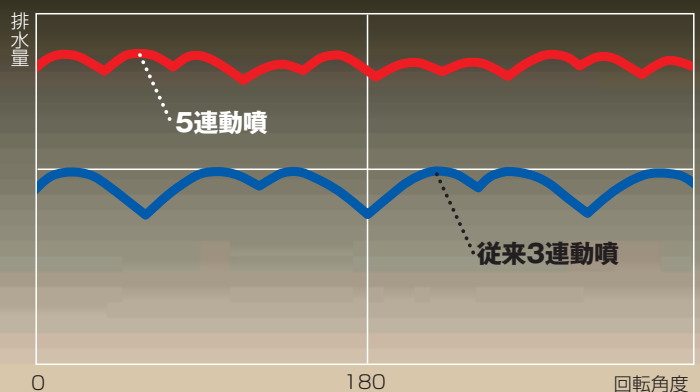

## VARIATION NOZZLE | バリエーションノズル (DXタイプ)

ノズルの配置を前後2列に配列し、前後それぞれ4分割に配管しています。  
 多種多様な作物にあわせ散布量の設定が簡単に行えるので、薬剤費の削減になります。全開で散布すれば前後2列のノズルより噴霧し霧に厚みができ薬剤の付着効果が高まります。  
 きめ細やかな8分割バリエーションノズルが、作物別・繁茂状況別に散布量を設定可能にします。ノズルの切替もコック操作で簡単に行えます。

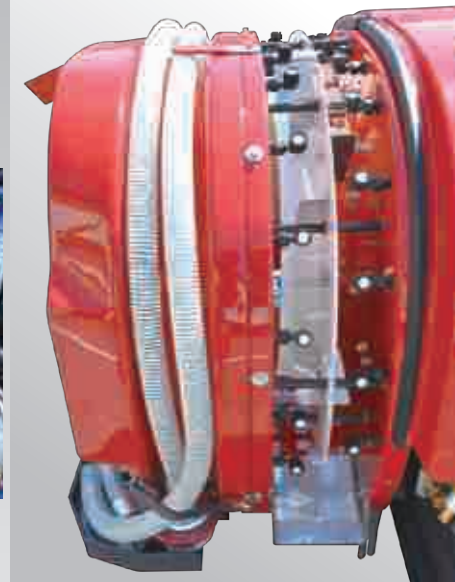

### 4分割×2 バリエーションノズル

コックの操作

コックの操作

コックの操作

【前列のみ】



【後列のみ】



【前後列】



## 噴霧角度と吐出量は自由自在

耐摩耗性に優れたセラミック噴板とコア（中子）の組み合わせにより果樹の仕立てに最適な噴霧角度と吐出量が得られます。

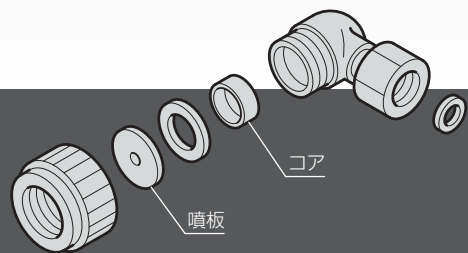

### コア（中子）の種類と噴霧角度



広角裏

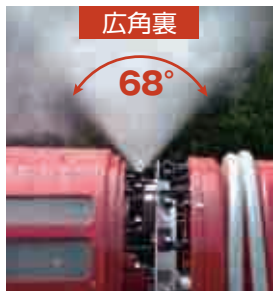

68°



広角標準

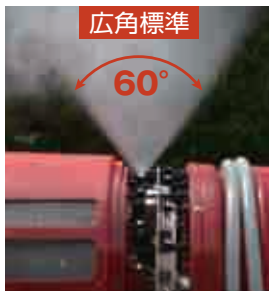

60°



到達裏

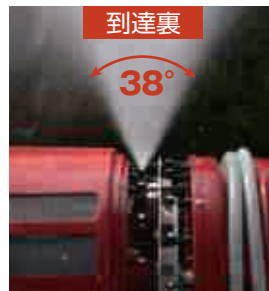

38°



到達標準

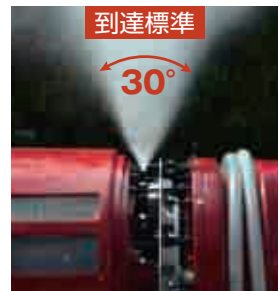

30°

※上記角度は噴板穴径φ1.2の時のものです。穴径によって角度は変わります。

## OTHER | その他

- ミッドタンク・リアエンジンレイアウトを採用。重量バランスに優れ、エンジンの熱、音の影響が低減できます。
- 散布操作系のレイアウトにユニバーサルデザインを採用。オペレータが姿勢を崩さずに操作が可能です。



薬剤タンク

エンジン





# OPTION | オプション

## 制風板



装着例

低い棚での散布や、上向きの風を弱めたい時に使用します。

## SS用遮断板



出口の風を遮断することでドリフト低減が期待できます。

※形状・位置は機種によって異なります。

## 補助巻車



補正散布や一般無気散布に便利なホース巻取機です。

※補助巻車20m用は標準装備

名称	SSA-V602C 用	SSA-V602C-DX 用	SSA-V1002CT-DX 用
制風板 税込8%(メーカーコードNo.)	設定中	価格設定中 (889891)	¥27,324 (688101)
遮断板 税込8%(メーカーコードNo.)	¥59,184 (688140)	¥59,184 (688140)	¥59,184 (689066)
補助巻車 40m用 税込8%(メーカーコードNo.)	¥60,480 (888920)	¥60,480 (888920)	¥60,480 (888921)
巻込防止バー 税込8%(メーカーコードNo.)	設定中	設定中	設定中

## SS用ビニールシートカバー

サイズ	メーカーコード No.	サイズ (mm)	メーカー希望小売価格 (税込8%)	適用 SS
L	057722	3500×1420×1100	¥18,360	600 L
LL	142008	4320×1750×1010	¥22,680	1000 L

## 丸山純正オイル

名称	容量	メーカーコード No.	メーカー希望小売価格 (税込8%)	備考
丸山動力噴霧機オイル	1 L	429273	¥1,620	動力噴霧機に最適なオイル
丸山エンジンオイル DH-2	4 L	429276	¥5,184	ガソリンエンジンから排出ガス対応のディーゼルエンジンまで
丸山エンジンオイル DH-2	20 L	429277	¥23,760	ガソリンエンジンから排出ガス対応のディーゼルエンジンまで
丸山ギヤオイル #90	4 L	429274	¥5,832	ハイクリ・SSのミッションやデフ用
丸山油圧 HST オイル #46	20 L	429275	¥20,520	ハイクリ・SSなどの油圧 HST オイル



丸山動力噴霧機  
オイル(1L)



丸山エンジンオイル  
DH-2 (4L)



丸山エンジンオイル  
DH-2 (20L)



丸山ギヤオイル  
#90 (4L)



丸山油圧HSTオイル  
#46 (20L)

## 丸山純正防除機用 凍結防止剤



凍結温度  
-55℃対応

5L [429272]  
¥3,564 (税込8%)  
20L [429271]  
¥12,960 (税込8%)

(写真は20L)

## しっかり点検！安心・長持ち！

末永くお使いいただくためにも定期的な点検・整備をお奨めします。  
詳しくはお求めいただいた販売店までお気軽にご相談下さい。



## 丸山のSS・ハイクリ安心保証制度(傷害保険)について

このカタログに掲載のSSには、搭乗中に「ケガ」をした場合、傷害保険による保証※(1)がついています。

※(1)保険期間は、製品納入日より1年間で、保険料は当社が負担いたします。なお、製品に付属している申込用紙【特定乗用具搭乗中のみ担保傷害保険「付保通知書」】に必要事項をご記入の上、弊社傷害保険受付係へご送付(FAX可)いただきます。



## ★取扱説明書をよく読んで安全な作業を行なってください。

- 仕様は製品改良のため予告なく変更することがあります。
- メーカー希望小売価格(税込・税率8%)は、予告なく価格変更することがありますのでご了承ください。
- ご購入の際は、販売店名などの所定事項を記入した保証書を必ずお受け取りください。
- SSの運転には普通自動車免許が必要です。

(カタログの内容についてのお問い合わせは下記までご連絡ください)

## 特約店



働きやすい楽しさをおとどける

## 株式会社 丸山製作所

本社/東京都千代田区内神田3-4-15 〒101-0047 TEL.(03)3252-2281(営・代表)  
http://www.maruyama.co.jp

- |                      |                        |
|----------------------|------------------------|
| 北海道【営】☎(011)892-5251 | ●西日本支店                 |
| 帯広【事】☎(0155)66-9806  | 名古屋【営】☎(0565)41-6400   |
| ●東北支店                | 静岡【事】☎(054)643-9541    |
| 秋田【営】☎(018)823-2201  | 北陸【営】☎(076)249-8480    |
| 北東北【営】☎(019)638-6071 | 大坂【営】☎(072)634-5421    |
| 青森【事】☎(0176)27-1071  | 中国【営】☎(082)962-6912    |
| 南東北【営】☎(023)655-6531 | 岡山【出】☎(0868)54-3466    |
| 宮城【事】☎(022)748-5419  | 西国【営】☎(0875)27-8000    |
| 福島【営】☎(0248)83-2241  | ●九州支店                  |
| ●関東甲信越支店             | 福岡【営】☎(0942)27-5866    |
| 北関東【営】☎(0289)76-5388 | 熊本【営】☎(096)380-8282    |
| 茨城【営】☎(029)824-2191  | 鹿本【営】☎(099)243-8177    |
| 千葉【営】☎(0475)52-8711  | 南九州【営】☎(0986)58-6008   |
| 新潟【営】☎(0258)47-1451  | 宮崎【事】☎(0986)58-6008    |
| 山信【営】☎(0263)54-2824  |                        |
| 甲製【出】☎(055)298-4129  | ●販売店営業部 ☎(0475)55-3420 |
| 南関東【営】☎(042)682-2840 | 特販課 ☎(03)3252-2288     |



高圧ポンプから精密洗浄装置までニーズに合わせてシステム設計

## マルヤマエクスセル株式会社

本社/東京都千代田区内神田3-4-15 〒101-0047 【産機事業部代表】☎(03)3252-2283  
http://www.maruyamaexcel.co.jp 【防災事業部代表】☎(0475)52-8755

- |          |                               |
|----------|-------------------------------|
| ●産機営業企画部 | 産機東京営業所 ☎(03)3252-2283        |
| ●産機営業部   | 産機名古屋営業所 ☎(0565)41-6433       |
| ●産機大阪営業所 | 産機大阪営業所 ☎(072)634-3741        |
| ●産機九州事務所 | 産機九州事務所 ☎(0942)27-5852        |
| ●東日本営業所  | 東京・千葉グループ ☎(0475)52-8755      |
| ●西日本営業所  | メンテナンス課 ☎(03)3252-2287        |
| ●防災事業部   | 東北グループ ☎(022)748-4515         |
| ●産機営業部   | 西日本グループ ☎(072)634-3749        |
| ●産機営業部   | 西日本グループ(佐古事務所) ☎(0565)41-6455 |
| ●産機営業部   | 九州グループ ☎(0942)27-5447         |
| ●産機営業部   | 防災企画業務課 ☎(0475)52-8755        |



お客様相談窓口(丸山サポートセンター) 無料通話 0120-898-114

平成30年8月作成  
530519