

安全と安心のブランド

# 丸山のステレオスプレーヤ

1000L / 600L / 500L



丸山のステレオスプレーヤ

# 霧と風のシンフォニー

ノズル・ポンプ・ファン、3つのパートが織りなすベストミックス



MARUYAMA  
STEREO  
SPRAYER

心臓部である動力噴霧機は定評のあるユニフロー(強制平弁式)SS専用動噴を搭載。圧力ロスを極力抑えた配管を行い果樹の仕立てにマッチした理想の噴霧状態を造ります。風洞各部の風速を点検しながら風量のバランスを調整します。これらの弛まざる 研究と知識から生まれた霧と風はひとつになり確かな足回りに支えられながら木々の葉の隅々まで広がります。

Part1

## NOZZLE

樹形や生育に合わせた調整ができるラチェットノズル、繁茂状況に応じて噴板を替えることなく噴霧量の設定ができるバリエーションノズルなどきめ細かな防除作業が行えるノズルを御用意しています。

Part2

## PUMP

SSの心臓部である動力噴霧機は世界的評価を頂いているユニフロー(強制平弁式)ポンプを搭載しています。空気室のないコンパクト設計で大吸水量の5連動噴をはじめ、力強い噴霧を発生できるSS専用動噴を搭載しています。

Part3

## FAN

風切音を最小に抑えつつ大風量を確保するトルネードファンをはじめ、環境に配慮しながら個々SSの能力を最大に発揮する専用ファンを搭載しております。



先進の排出ガス対応エンジン搭載。プロも納得の使いやすさ!!

新登場

SSA-Z601VT



# 噴霧量の切り替えがカンタンな バリエーションノズルとラチェットノズル

# NOZZLE

お客様は枝の剪定や手入れ作業、日照や収穫を考慮して木々の仕立てに拘わります。その大切な木々を病害虫から守り、確かな収穫をお助けするのがステレオスプレーヤーの使命です。お客様の大切な木々の隅々まで薬剤を噴霧するため当社は霧に拘ります。

## ■バリエーションノズル

ノズルの配置を前後2列に配列し、前後それぞれ4分割配管を行ないます。

- 特長
  - ◎多種多様な作物にあわせ散布量の設定が簡単にできるため、薬剤費の節減になります。
  - ◎全開で散布すれば前後2列のノズルより噴霧し霧に厚みがかき薬剤の付着効果が高まります。
  - ◎きめ細かな8分割バリエーションノズルが、作物別・繁茂状況別に散布量を設定可能にします。ノズルの切り替えもコック操作で簡単に行えます。
  - ◎空間への不要の散布を抑えるため4分割配管は有効です。

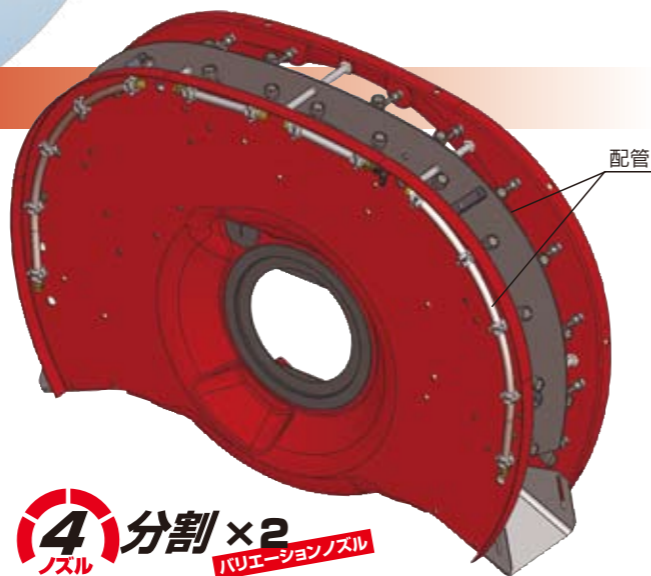

## ■豊富な噴霧パターン

### 噴霧角度と吐出量は自由自在

耐摩耗性に優れたセラミック噴板とコア(中子)の組み合わせにより果樹の仕立てに最適な噴霧角度と吐出量が得られます。

#### ●コア(中子)の種類と噴霧角度

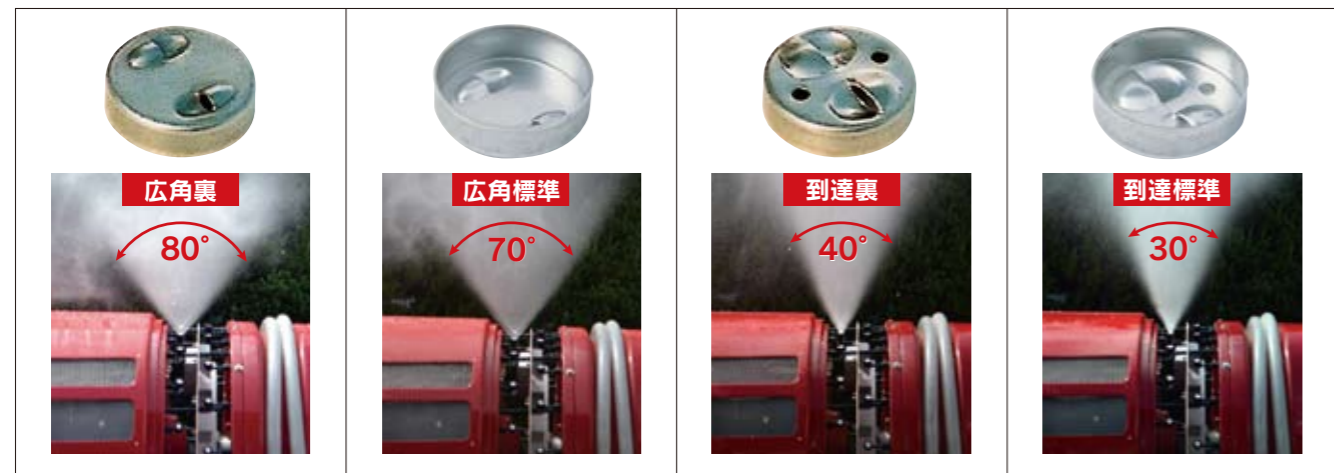
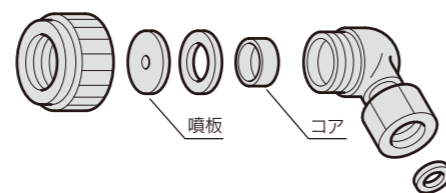

※上記角度は噴板穴径φ1.2の時のものです。穴径によって角度は変わります。

## ■SSドリフト低減ノズル

従来のノズルと比べ農薬の飛散(ドリフト)を抑え、近隣圃場の作物への危被害発生リスク低減と環境負荷低減を目的とし、安全に防除効果を得られるノズルとして開発されました。棚用と立木用をご用意しました。

### 棚用

新開発の棚用ドリフト低減型ステレオスプレーヤーSSA-E501KPに装着されています。慣行SSに比べドリフト(漂流飛散)を約1/5に低減します。

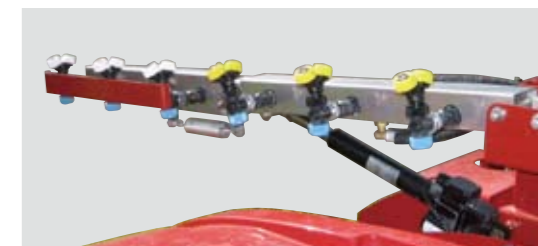

### 立木用

立木用のドリフト低減ノズルです。慣行ノズルに比べ最大約1/10に農薬の飛散を抑え、防除効果は慣行と同等です。空気非混入型で角度付(15°)と空気混入型で角度なしの2種類があり、それらを組み合わせることでドリフト低減効果を慣行と同等の防除効果が得られます。



空気非混入型角度付き  
CVCノズル  
(P/N422706)



空気混入型角度なし  
キラナシKSSノズル  
(P/N422702)



### [SS用エコシャワー]

ドリフト低減することを目的として、粒子が大きくなるように設計したノズルです。



名称	噴霧量(L/分)
エコシャワー-S08 (685073)	1.1 (1.5MPa)
エコシャワー-S11 (685076)	2.1 (1.5MPa)
エコシャワー-S13 (685078)	2.9 (1.5MPa)
エコシャワー-S15 (685080)	3.8 (1.5MPa)
エコシャワー-S17 (685082)	5.0 (1.5MPa)

※異径ジョイント付(592488)

### [ラチェットノズル]

各ノズルの噴霧角度を5方向に切替可能です。φ1.2とφ1.4のノズルを装備。

メーカーコードNo.: 883540  
メーカー希望小売価格(税込8%): ¥5,238  
取付対象現行モデル:  
SSA-E501DX, SSA-E541DX, SSA-Z500-2, SSA-Z601S-1

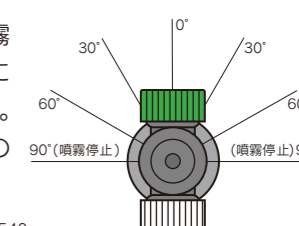

心臓部は定評ある丸山のSS専用動噴

# PUMP

丸山のステレオスプレーヤーの心臓部である動力噴霧機は、世界に認められた丸山オリジナルユニフロー(強制平弁式)ポンプを搭載しています。

薬液が一方向に流れるのでウォーターハンマー現象も無いので、吸水効率が高く安定した流量と圧力を得られます。ピストンパッキンは薬液により潤滑されるのでグリスなどの潤滑油も必要ありません。ピストンパッキンや吐出弁など消耗部品の交換も容易にできるシンプルな構造です。

### 超硬セラコートシリンダでさらに耐久性アップ

シリンダ内面はセラミック溶射コーティングを施し、超硬合金と同等以上の硬さと耐塵機能があり丈夫で長持ちします。

### 大吸水量なのにコンパクト

5連式にすることで吸水量を増やしコンパクトになりました。

### 運転音が静かです

5連式にすることで、騒音がすくなくなり、耳障りな高音域の騒音も低減しました。

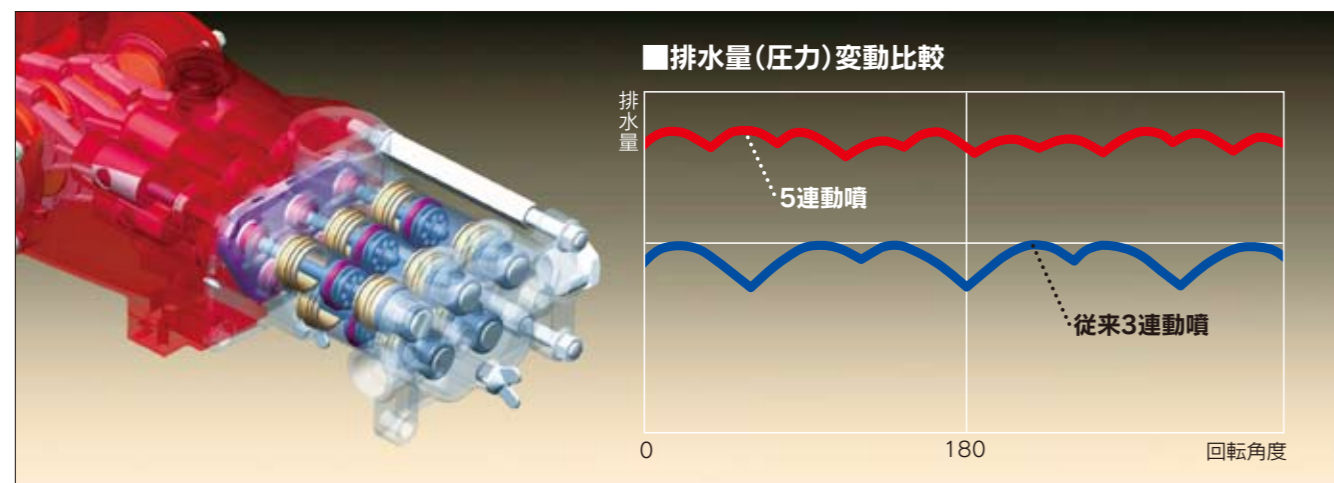

### 先進の排出ガス対応エンジン

国土交通省ディーゼル特殊自動車H26年排ガス規制認証モデル

世界で最も厳しいといわれるEPATier4およびEU Stage III Bに適合した先進の排出ガス対応エンジンです。コモンレールシステムで燃焼効率を最適化することでクリーンで低騒音、低燃費を実現しました。排気ガスに含まれる微粒子捕集フィルターを装備した時代に対応するクリーンディーゼルエンジンです。(SSA-Z601VT/SSA-F617VT/SSA-G1020)



### DXシート装備

長時間作業でも疲れにくい、座り心地の良いシートです。



SSA-α522  
SSA-G1020 除く

住環境に配慮する静音トルネードファン

# FAN

圃場周辺の住宅地への騒音に配慮したトルネード形状ファンを採用。回転翼の形状を湾曲させることにより風切音を最小に抑えつつ大風量を実現しました。

### アルミ製ファン

トルネード形状のアルミファンは、効率よく風を送ることにより、機関部品への負荷を減少し燃費の低減に貢献しています。棚から立木まで、余裕の風量を提供できます。



※SSA-α522、SSA-Z500-2、SSA-Z601S-1、SSA-G1020

### ■ファン部イメージ図

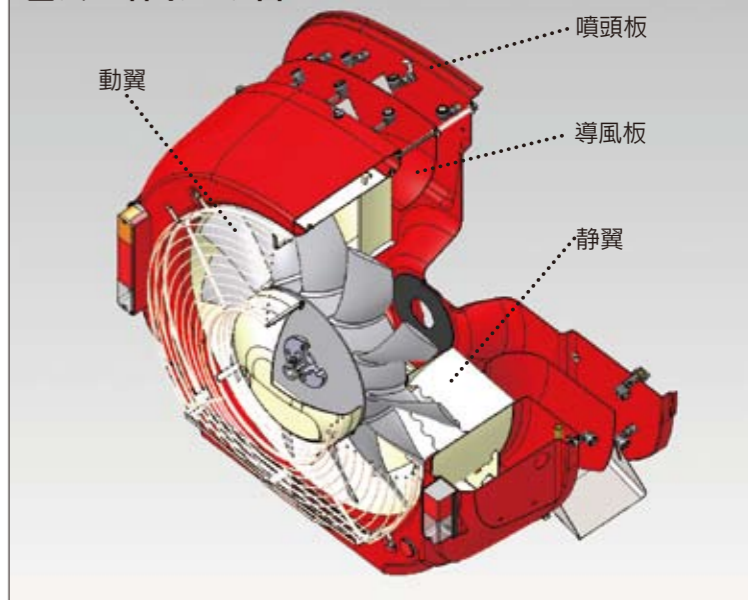

### 隣地への飛散を低減…遮断板で風をコントロール

SS用遮断板を利用することで、送風方向を変えることができます。これにより、隣地の住宅・田畑への飛散低減が期待できます。

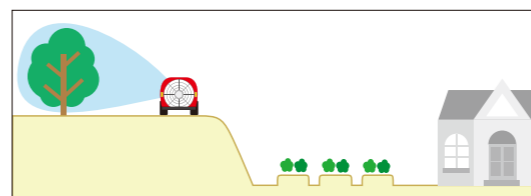

### 電動スライド式遮断板

送風機の風向きを変え、農薬飛散を抑える遮断板を装備できます。電動スライド式なので、運転席で開閉操作ができます。

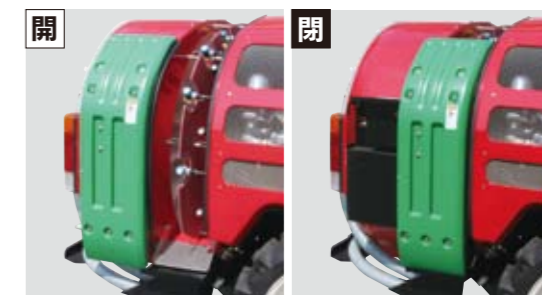

※標準装備モデル  
SSA-Z500DX-2  
SSA-Z601S-DX-1  
SSA-α522  
SSA-G1020  
上記モデル以外の製品には後付けできません。

### 散布パターンイメージ図





## SSA-Z500-2

- 4WD
- 2WD切替
- パワステ
- 5連ポンプ
- DXシート



## SSA-Z601S-1

- 4WD
- 2WD切替
- パワステ
- 5連ポンプ
- DXシート



### Zシリーズ共通の特長

#### カンタン操作のHST



- デジタルスピードメーターを装備。噴霧時の車速調整に便利です。
- ワンレバーで前進・後進・高速・低速の切替操作ができます。
- ギアチェンジ、エンジン回転を調整しなくても、レバー操作でご希望のスピードにセットできます。

#### 旋回がラクな倍速旋回

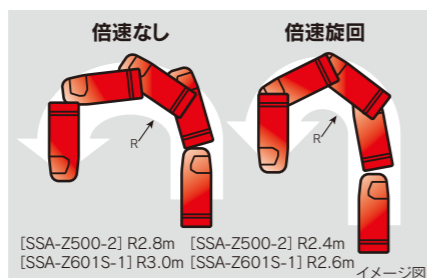

- シャープな切れ角でスムーズな小回りができます。
- 片ブレーキを踏むことなく小旋回できるのでオペレータの疲労軽減に繋がります。
- 後輪をロックさせる必要がないので、圃場を荒らすことが少なくなります。

#### 長時間作業でも疲れにくい油圧パワステ

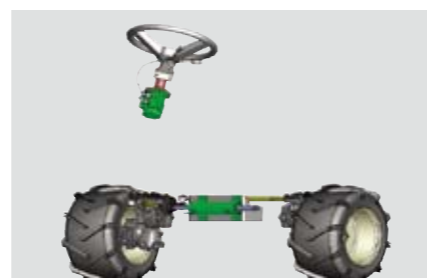

- ハンドル操作の軽い油圧式パワステを採用。ハンドル操作力は電動式と比べ約1/2ですむので長時間作業でも疲れません。
- ハンドルに路面負荷力が伝わらないため条件の悪い圃場でも疲労が軽減します。

#### 足回りの強化



- タイヤは従来機4プライから6プライに変更しました。
- フロントアクスル部を強化しました。

#### コンパクト・大吸水量の5連動噴



- 5連式にすることでコンパクト化・大吸水量を実現できました。
- シリンダ先が手前なので省スペースでメンテナンス性に優れています。
- 超硬セラコートシリンダの採用でさらに耐摩耗性がアップしました。

#### 電動スライド式遮断板※



- 運転席からスイッチひとつで送風を遮断できます。
  - 散布コックも連動して噴霧が自動停止します。
- ※SSA-Z500DX-2、SSA-Z601S-DX-1は電動スライド式遮断板が標準付属。

### SSA-Z500-2/SSA-Z601S-1の特長

#### コンパクトボディ&ゆとりの運転席



- コンパクトなので、旋回や移動時のトラックへの乗せ降ろしがカンタンです。
- 運転席は、大柄な方でも運転しやすいよう、ゆとりを持って設計されています。

#### 新設計のファンクラッチレバー



- レバー比の改善により操作力が低減。ファンの入切がラクになりました。

#### 薬剤もよく混ざるツインスクロールかくはん※

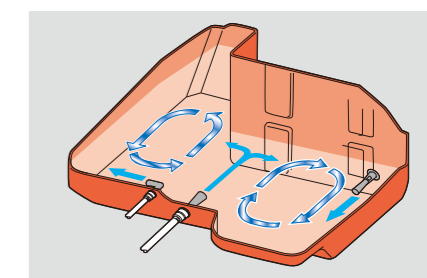

- 余水と合わせて、3方向から立体的にかくはんできるツインスクロールかくはんを採用。薬剤の泡立ちも少なく混ざります。
  - 棚づくりや補助散布などエンジンの回転数を下げてもかくはん状態を維持できます。
  - ベルトやオイルシールのメンテナンスが不要です。
- ※Z601S-1はトリプルススクロールかくはんです。

垣根仕立(ワインブドウ)圃場での散布



※特注仕様のワインブドウ用ノズルを装着しています。

わい化圃場での散布



※オプションのわい化アタッチを装着しています。

# Z series ターボエンジン搭載。

SSA-Z500-2/SSA-Z601S-1/SSA-Z601VT

## SSA-Z601VT

- 4WD
- バリエーションノズル
- eサスペンション
- 2WD切替
- 5連ポンプ
- DXシート
- パワステ

**4**分割×2  
ノズル バリエーションノズル

**HST**  
標準搭載 平成26年  
排出ガス  
規制対応

静音タイプ



### SSA-Z601VTの特長

#### 2WD⇒4WDへの自動切替

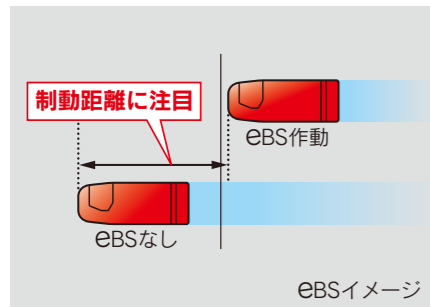

●高速走行(2WD)時の安全性を重視。ブレーキ操作で2WD⇒4WDへ自動切替し制動距離を抑えます。

#### 瞬時のコック切替



●旋回時でも視線を変えずに瞬時にコックの切替操作ができます。  
●的確な散布作業で薬液をムダにしません。

#### 高性能eサスペンション



●優れた衝撃吸収力を実現した高性能サスペンションです。  
●悪路での走破性と移動走行用の快適な乗り心地を両立した理想のサスペンションです。

#### 100L/minの5連動噴&バリエーションノズル

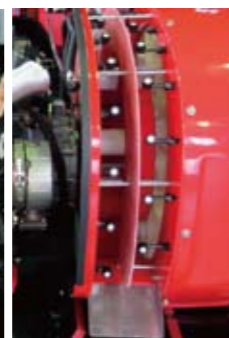

●100L/minの大吸水量5連動噴(MS1000F)を搭載。  
●きめ細やかな4分割バリエーションノズルが作物別、繁茂状況別に散布量を設定可能にします。  
●ノズルの切替えもコック操作で簡単に行えます。



名称	SSA-Z500-2(DX-2)	SSA-Z601S-1(DX-1)	SSA-Z601VT
形式		自走式	
機体寸法(全長×全幅×全高)	3030×1300×1140mm	3170×1300×1150mm	3390×1385×1195mm
機体質量	830kg	850kg	1210kg
駆動対象部	1エンジン式		
エンジン	型式名 D1105 種類 水冷4サイクル3気筒ディーゼル 総排気量 1123cm <sup>3</sup> {1.123L} 定格出力/回転速度 15.4kW{21PS}/2600rpm 使用燃料 ディーゼル軽油 燃料タンク容量 20L 始動方式 セルモータ式 形式 4WD(2WD切替付)		
走行部	タイヤ 前輪 20×10.00-10 6PR 後輪 20×10.00-10 6PR 変速段数 HST無段変速(副変速2段) 走行速度(エンジン) 前進 0~17.0km/h 後進 0~9.0km/h 機体最外側最小旋回半径 2.4m 薬剤タンク容量 500L(最大520L) かくはん方式 ツインスクロール式		
噴霧用ポンプ	名称 MS1000F 形式 5連往復動ポンプ(ピストン) 常用回転速度 1000rpm/1140rpm 常用吐出圧力 1.5MPa{15kgf/cm <sup>2</sup> } 吐出量(吸水量) 80L/min 90L/min 形式 (オプション:ジェットポンプ) 吐出量 (125L/min)		
送風機	形式 軸流式 常用回転速度 1733rpm 使用時風量 500m <sup>3</sup> /min 種類 ディスクノズル 個数 16個 最大噴霧量 65L/min 72L/min 分割数 4分割 8分割(バリエーションノズル)		
ノズル	安全鑑定番号 38137 型式認定番号 農3346		
メーカー希望小売価格	(税込8%) ¥3,672,000(¥3,853,440)	(税込8%) ¥3,942,000(¥4,123,440)	¥5,918,400
	(税別) ¥3,400,000(¥3,568,000)	(税別) ¥3,650,000(¥3,818,000)	¥5,480,000
メーカーコードNo.	315348(315349)	315351(315352)	315354

※DXは遮断版付です。

# Premium series 多様なプロ農家のニーズに応えるSS

## 500L

### SSA-E501DX

- 4WD
- 5連ポンプ
- DXシート

Simple is the Best

こだわりの  
棚専用  
SS



### SSA-α522

- 4WS・4WD
- パワステ
- タレットノズル  
(2方向切替)
- 5連ポンプ
- 電動スライド式  
遮断板



### SSA-E541DX

- 4WD
- パワステ
- DXシート



名称	SSA-E501	SSA-E541	SSA-α522		
区分	DX	DX			
形式		自走式			
機体寸法(全長×全幅×全高)	2900×1225×1120mm	2990×1225×1120mm	2990×1360×1175mm		
機体質量	670kg	715kg	850kg		
エンジン	駆動対象部	1エンジン式			
	型式名	D722	D902	D1105	
	種類	水冷4サイクル3気筒ディーゼル			
	総排気量	719cm³{0.719L}	898cm³{0.898L}	1123cm³{1.123L}	
	出力/回転速度	9.0kW{12.2PS}/2300rpm	11.6kW{15.8PS}/2300rpm	16.1kW{21.9PS}/2500rpm	
	使用燃料	ディーゼル軽油			
	燃料タンク容量	20L			
始動方式	セルモータ式				
走行部	形式	4WD	4WD/4WS	4WD/4WS	
	タイヤ	前輪	19×8.00-10 4PR	20×10.00-10 4PR	20×10.00-10 4PR
		後輪	19×8.00-10 4PR		20×10.00-10 4PR
	変速段数	前進6段、後進2段			
	走行速度(エンジン定格回転時)	前輪	1.4~12.7km/h(最高15.5km/h)	1.5~14.2km/h	2.0/9.0km/h
	後輪	2.5/8.3km/h			
機体最外側最小旋回半径	2.2m	2.3m	2.2m		
薬剤タンク容量	500L				
かくはん方式	ツインスクロール式				
噴霧用ポンプ	名称	MS600F	MS625S	MS1000F	
	形式	5連往復動ポンプ(ピストン)			
	常用回転速度	920rpm	1350rpm	1165rpm	
	常用吐出圧力	1.5MPa{15kgf/cm²}			
	吐出量(吸水量)	42.3L/min	55L/min	93L/min	
給水	形式	(オプション:ジェットポンプ)			
	吐出量	(125L/min)			
送風機	形式	軸流式			
	常用回転速度	2300rpm			
	使用時風量	290m³/min	320m³/min	510m³/min	
ノズル	種類	ディスクノズル			
	個数	14個			
	最大噴霧量	31.5L/min	43.2L/min	71.1L/min	
	分割数	4分割			
安全鑑定番号	40170	40171	37052		
型式認定番号			農3318		
メーカー希望小売価格	(税込8%)	¥2,246,400	¥2,624,400	¥3,898,800	
	(税別)	¥2,080,000	¥2,430,000	¥3,610,000	
メーカーコードNo.	315345	315346	315314		

ドリフト低減のために開発された緊プロ機

## 500L SSA-E501KP



- 4WD
- 5連ポンプ



名称	SSA-E501KP		
区分			
形式	自走式		
機体寸法(全長×全幅×全高)	2900×1225(最大1780)×1230mm(最大1350)		
機体質量	695kg		
エンジン	駆動対象部	1エンジン式	
	型式名	D722	
	種類	水冷4サイクル3気筒ディーゼル	
	総排気量	719cm³{0.719L}	
	出力/回転速度	9.0kW{12.2PS}/2300rpm	
	使用燃料	ディーゼル軽油	
	燃料タンク容量	20L	
始動方式	セルモータ式		
走行部	形式	4WD	
	タイヤ	前輪	19×8.00-10 4PR
		後輪	19×8.00-10 4PR
	変速段数	前進6段、後進2段	
	走行速度(エンジン定格回転時)	前輪	1.4~12.7km/h(最高14.7km/h)
	後輪	2.5/8.3km/h	
機体最外側最小旋回半径	2.2m		
薬剤タンク容量	500L		
かくはん方式	ツインスクロール式		
噴霧用ポンプ	名称	MS600F	
	形式	5連往復動ポンプ(ピストン)	
	常用回転速度	1190rpm	
	常用吐出圧力	1.5MPa{15kgf/cm²}	
	吐出量(吸水量)	54.7L/min(エンジン2300rpm時)	
給水	形式	(オプション:ジェットポンプ)	
	吐出量	(125L/min)	
送風機	形式	軸流式	
	常用回転速度	2300rpm	
	使用時風量	255m³/min(メモリ1固定、2300rpm時)	
ノズル	種類	Y型ノズル・ディスクノズル	
	個数	12個	
	最大噴霧量	43.2L/min	
	分割数	4分割	
安全鑑定番号			
型式認定番号			
メーカー希望小売価格	(税込8%)	¥2,732,400	
	(税別)	¥2,530,000	
メーカーコードNo.	315347		

防除ヘルメット  
MAP252P



(680131)

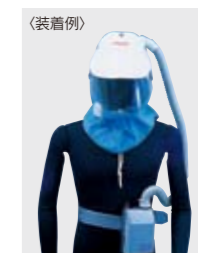

- バッテリー駆動のポータブルタイプ。肩掛けバンドと腰バンド付です。
- 携帯型バッテリーなので補正散布時などSSから離れても作業できます。
- 視界もワイドになりました。
- ACチャージャーも標準付属。フル充電で5~10時間連続使用できます。
- バッテリーはリチウム電池なので重さは1/2(従来比)充電時間も大幅に短縮しました。

# Premium series 蓄積された実績が示す洗練された機能



## SSA-G1020

- 4WD
- 2WD切替
- パワステ
- 切替えノズル
- 5連ポンプ
- eサスペンション
- 電動スライド式遮断板



1000L

600L



## SSA-F617VT

- 4-6システム
- 6WD
- パワステ
- ターボエンジン
- バリエーションノズル
- DXシート

### 4-6システム

- 後4輪が単独で上下揺動。
- 常に6輪が接地しているので、傾斜地や軟弱地でも安定した走行ができます。
- パワーステアリングを標準装備。急傾斜地での操作もラクに行え、安全性・信頼性が向上しました。



## 傾斜散布装置付SS



## SSA-Z601S-MA-1

- 4WD
- パワステ
- 2WD切替
- 5連ポンプ
- DXシート



## SSA-F617MAT

- 4-6システム
- 6WD
- パワステ
- ターボエンジン
- DXシート



名称	SSA-G1020	★SSA-F617		
区分		VT		
形式	自走式			
機体寸法(全長×全幅×全高)	3825×1420×1255mm	3630×1375×1200mm		
機体質量	1370kg	1380kg		
エンジン	1エンジン式			
	駆動対象部	型式名		
	型式名	V2403-CR	D1803-CR-T	
	種類	水冷4サイクル4気筒ディーゼル	水冷4サイクル3気筒ディーゼル(ターボ)	
	総排気量	2434cm³{2.434L}	1826cm³{1.826L}	
	出力/回転速度	33.6kW{45.7PS}/2400rpm	31.4kW{42.7PS}/2400rpm	
	使用燃料	ディーゼル軽油		
燃料タンク容量	37L	28L		
始動方式	セルモータ式			
走行部	形式	4WD(2WD切替付)	6WD(後4輪上下揺動)	
	タイヤ	前輪	23×9.00-12 6PR	20×10.00-10 4PR
		後輪	6-14 6PR(ダブル)	20×10.00-10 4PR
	変速段数	前進9段、後進3段	前進8段、後進2段	
	走行速度(エンジン)	1.5~22.4km/h	1.6~15.1km/h	
定格回転時	前進 1.4~10.5km/h 後進	1.2/4.9km/h		
機体最外側最小旋回半径	2.9m	2.6m		
薬剤タンク容量	1000L	600L		
かくはん方式	機械式			
噴霧用ポンプ	名称	MS1300F	MS800S-A	
	形式	5連往復動ポンプ(ピストン)	往復動ポンプ(ピストン)	
	常用回転速度	944rpm	1050rpm	
	常用吐出圧力	1.5MPa{15kgf/cm²}		
	吐出量(吸水量)	118L/min	89.5L/min	
給排水	形式	回転式		
	吐出量	260L/min	230L/min	
送風機	形式	軸流式(風量2段切替)		
	常用回転速度	2285/1516rpm	2133/1309rpm	
	使用時風量	795/527m³/min	700/430m³/min	
	種類	ディスクノズル(干鳥配列)	ディスクノズル	
ノズル	個数	切替えタイプ20個	28個	
	最大噴霧量	106L/min(出荷時84L/min)	80L/min	
	分割数	4分割	8分割(バリエーション)	
安全鑑定番号		41006		
型式認定番号	農3408	農3434		
メーカー希望小売価格	(税込8%)	¥5,724,000	¥6,156,000	
	(税別)	¥5,300,000	¥5,700,000	
メーカーコードNo.	315356	315341		

★限定品となります。

名称	SSA-Z500	SSA-Z601S	★SSA-F617	
区分	MA-2	MA-1	MAT	
形式	自走式			
機体寸法(全長×全幅×全高)	3030×1300×1140mm	3170×1300×1150mm	3625×1375×1200mm	
機体質量	830kg	850kg	1380kg	
エンジン	1エンジン式			
	駆動対象部	クボタD1105		
	型式名	D1803-CR-T		
	種類	水冷4サイクル3気筒ディーゼル		
	総排気量	1123cm³{1.123L}		
	出力/回転速度	15.4kW{21PS}/2600rpm		
	使用燃料	ディーゼル軽油		
燃料タンク容量	20L		28L	
始動方式	セルモータ式			
走行部	形式	4WD(2WD切替付)	6WD(後4輪上下揺動)	
	タイヤ	前輪	20×10.00-10 6PR	20×10.00-10 4PR
		後輪	20×10.00-10 6PR	20×10.00-10 4PR
	変速段数	HST無段変速(副変速2段)		
	走行速度(エンジン)	0~17.0km/h	0.9~13.8km/h(最高14.7km/h)	
定格回転時	前進 0~9.0km/h 後進	1.1~4.5km/h		
機体最外側最小旋回半径	2.4m	2.6m		
薬剤タンク容量	500L(最大520L)	600L(最大625L)		
かくはん方式	ツインスクロール式	トリプルスクロール式		
噴霧用ポンプ	名称	MS1000F		
	形式	5連往復動ポンプ(ピストン)		
	常用回転速度	1000rpm	1140rpm	1050rpm
	常用吐出圧力	1.5MPa{15kgf/cm²}		
	吐出量(吸水量)	80L/min	90L/min	89.5L/min
給排水	形式	(オプション:ジェットポンプ)		
	吐出量	(125L/min)		
送風機	形式	軸流式		
	常用回転速度	1733rpm		
	使用時風量	500m³/min		
	種類	ディスクノズル		
ノズル	個数	16個		
	最大噴霧量	65L/min	72L/min	80L/min
	分割数	6分割		
安全鑑定番号	38137	39170		
型式認定番号	農3346	農3346		
メーカー希望小売価格	(税込8%)	¥3,996,000	¥4,266,000	¥6,955,200
	(税別)	¥3,700,000	¥3,950,000	¥6,440,000
メーカーコードNo.	315350	315353	315340	

★限定品となります。



# 各種アタッチメント

## ●アタッチメントの種類

名称	制風板	遮断板	プロペラ シヤフトカバー	補助巻車		給水ポンプ
				20M用	40M用	
SSA-E501DX	●(199384) ¥11,880	●(199381) ¥59,184	—	標準装備	●(199378) ¥39,204	●(199379) ¥43,200
SSA-E541DX	●(862802) ¥27,432	●(862807) ¥59,184	—	標準装備	●(199378) ¥39,204	●(199379) ¥43,200
SSA-Z500-2	●(870329) ¥15,876	—	—	●(870367) ¥38,016	●(870373) ¥46,548	●J(870377) ¥47,520
SSA-α522	標準装備	電動スライド式 標準装備	—	標準装備	—	J標準装備
SSA-Z601S-1	●(870329) ¥15,876	(DX:電動スライド式 標準装備)	—	●(870367) ¥38,016	●(870373) ¥46,548	●J(870377) ¥47,520
SSA-Z601VT	●(417305) ¥5,292	—	準備中	標準装備	—	標準装備
SSA-F617VT	●(688101) ¥27,324	●(689066) ¥59,184	●(164418) ¥17,172	—	●(864048) ¥47,412	標準装備
SSA-G1020	●(423346) ¥13,932	電動スライド式 標準装備	—	標準装備	—	標準装備

(上段:メーカーコードNo.、下段:メーカー希望小売価格(税込)) ※給水ポンプのJ記号はジェットポンプです。

## ●SS用ビニールシートカバー

サイズ	メーカーコードNo.	サイズ(mm)	メーカー希望小売価格(税込)	適用SS
S	057724	2750×1300×1000	¥15,552	400L
M	063258	2930×1550×850	¥16,848	500L
L	057722	3500×1420×1100	¥18,360	600L
LL	142008	4320×1750×1010	¥22,680	1000L

## ●丸山純正オイル

名称	容量	メーカーコードNo.	メーカー希望小売価格(税込)	備考
丸山動力噴霧機オイル	1L	429273	¥1,620	動力噴霧機に最適なオイル
丸山エンジンオイルDH-2	4L	429276	¥5,184	ガソリンエンジンから排出ガス対応のディーゼルエンジンまで
丸山エンジンオイルDH-2	20L	429277	¥23,760	ガソリンエンジンから排出ガス対応のディーゼルエンジンまで
丸山ギヤオイル#90	4L	429274	¥5,832	ハイクリ・SSのミッションやデフ用
丸山油圧HSTオイル#46	20L	429275	¥20,520	ハイクリ・SSなどの油圧HSTオイル



丸山動力噴霧機オイル (1L)



丸山エンジンオイルDH-2 (4L)



丸山エンジンオイルDH-2 (20L)



丸山ギヤオイル#90 (4L)



丸山油圧HSTオイル#46 (20L)

## ●制風板



低い棚での散布や、上向きの風を弱めたい時に使用します。

## ●SS用遮断板



出口の風を遮断することでドリフト低減が期待できます。  
※形状・位置は機種によって異なります。

## ●補助巻車



補正散布や一般無気散布に便利なホース巻取機です。

## ●低床シート

SSA-Z500-2/SSA-Z601S-1用  
(868764) ¥20,520(税込)

## 丸山純正防除機用 凍結防止剤



凍結温度  
-55℃対応

5L(429272)  
¥3,564(税込)  
20L(429271)  
¥12,960(税込)

(写真は20L)

**しっかり点検!安心・長持ち!**  
末永くお使いいただくためにも  
定期的な点検・整備をお奨めします。  
詳しくはお求めいただいた販売店までお気軽にご相談下さい。

## 丸山のSS・ハイクリ安心保証制度(傷害保険)について

このカタログに掲載のSSには、搭乗中に「ケガ」をした場合、傷害保険による保証<sup>(1)</sup>がつけられています。

※(1)保険期間は、製品納入日より1年間で、保険料は当社が負担いたします。なお、製品に付属している申込用紙「特定乗用車搭乗中のみ担保傷害保険」付通知書に必要事項をご記入の上、弊社傷害保険受付係へご送付(FAX可)いただきます。

**★取扱説明書をよく読んで安全な作業を行なってください。**

- 仕様は製品改良のため予告なく変更することがあります。
- メーカー希望小売価格(税込:税率8%)は、予告なく価格変更することがありますのでご了承願います。
- お買い求めの際は、販売店名などの所定事項を記入した保証書をお必ずお受け取りください。
- SSの運転には普通自動車免許が必要です。

(カタログの内容についてのお問い合わせは下記までご連絡ください)

## 特約店

働きやすい楽しさをおとどける  
**株式会社 丸山製作所**  
本社/東京都千代田区内神田3-4-15 千101-0047 TEL (03) 3252-2281(管・代表)  
http://www.maruyama.co.jp

北海道(営) ☎(011) 892-5251  
帯広(事) ☎(0155) 66-9806  
●東北支店  
秋田(営) ☎(018) 823-2201  
北東北(営) ☎(019) 638-6071  
南東北(営) ☎(023) 655-6531  
宮城(事) ☎(023) 655-6531  
福島(営) ☎(0248) 83-2241  
●関東甲信越支店  
北関東(営) ☎(0289) 76-5388  
茨城(営) ☎(029) 824-2191  
千葉(営) ☎(0475) 52-8711  
新潟(営) ☎(0258) 47-1451  
甲信(営) ☎(0263) 54-2824  
山梨(営) ☎(055) 298-4129  
南関東(営) ☎(042) 682-2840

●西日本支店  
名古屋(営) ☎(0568) 23-6121  
静岡(事) ☎(054) 643-9541  
北陸(営) ☎(076) 249-8480  
大阪(営) ☎(072) 634-5421  
中国(営) ☎(082) 962-6912  
岡山(出) ☎(0868) 54-3466  
四国(営) ☎(0875) 27-8000  
●九州支店  
福岡(営) ☎(0942) 27-5866  
熊本(営) ☎(096) 380-6262  
南九州(営) ☎(099) 243-8177  
宮崎(事) ☎(0986) 548-6008  
量販店営業部 ☎(0475) 55-3420  
特販課 ☎(03) 3252-2288

高圧ポンプから精密洗浄装置までニーズに合わせてシステム設計  
**マルヤマエグゼセル株式会社**  
本社/東京都千代田区内神田3-4-15 千101-0047 [産機事業部代表] ☎(03) 3252-2283  
http://www.maruyamaexcel.co.jp [防災事業部代表] ☎(0475) 52-8755

●産機営業企画部  
産機東北事務所 ☎(022) 748-4515  
産機東京営業所 ☎(03) 3252-2283  
産機名古屋営業所 ☎(0568) 23-6248  
産機大阪営業所 ☎(072) 634-3741  
産機九州事務所 ☎(0942) 27-5447

●東日本営業所  
東京・千葉グループ ☎(0475) 52-8755  
メンテナンス課 ☎(03) 3252-2287  
防災グループ ☎(022) 748-4515

●西日本営業所  
西日本グループ ☎(072) 634-3741  
西日本グループ(佐賀支店) ☎(0568) 23-6226  
九州グループ ☎(0942) 27-5447  
防災企画業務課 ☎(0475) 52-8755

丸山製作所では、  
グリーン＆グリーンをテーマに、  
環境負荷低減活動に  
取り組んでいます。

このカタログは  
環境に配慮した  
植物油インクで  
印刷しています。

お客様相談窓口「丸山サポートセンター」 無料通話 0120-898-114