

2023.9月

 **MARUYAMA**
次の100年を創る
-All for the Future-

動力噴霧機・セット動噴



丸山伝統の技術力で、 高い耐久性と扱いやすさを実現

丸山製作所の伝統それは、お客様に対する「誠意」。
お客様に使っていただくために操作性をいちばんに考えました。
農業の未来にひとつでも貢献し続けたい。
人と農業の未来を見据えて
127年の歴史がまたひとつ刻まれます。



丸山の動噴の特長

1. 丸山が生み出した、強制平弁機構
2. 高い耐久性能
3. 扱いやすく、調圧性能に優れた調圧弁
4. 優れたメンテナンス性

丸山の動噴には127年の「誠意」がぎっしりと詰まっています。

1895年(明治28年)創業から培ってきた経験と技術力!!
Made by MARUYAMAで安心&安全+快適な防除作業をサポートします。

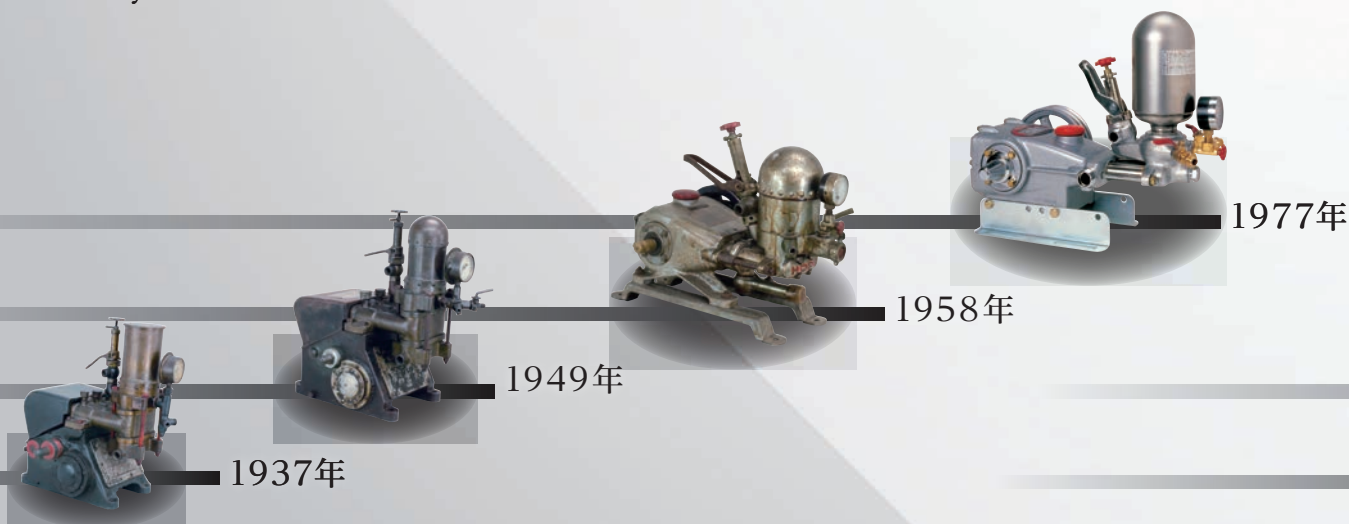

1.丸山が生み出した、強制平弁機構

流路抵抗を少なく、流れをスムーズにし、吸水効率に優れています。

高い吸水効率で所要動力が少なくecoなポンプです。

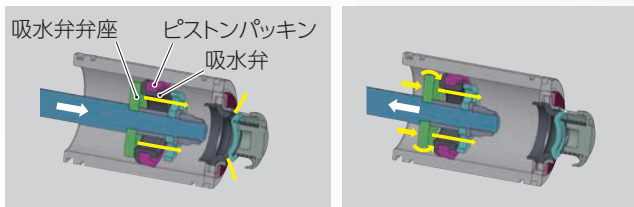

→薬液の流れを表しています。⇐ピストン棒の動きを表しています。

2.高い耐久性

調圧弁サック・調圧弁棒・シリンダボルトをステンレス化。シリンダ内部はMAC処理(セラミック溶射コーティング)で耐摩耗性に優れています。ピストンパッキンやシールパッキンは耐薬性に優れたフッ素ゴム製。40℃までの温水もOK!



特殊ペレット入りでエア抜抑え、脈動・振動・騒音の発生を抑えます。長時間連続運転も安定して吐出できます。

※アルティフロー動噴。



3.扱いやすく、調圧性能に優れた調圧弁

バイパス回路を内蔵しており簡単に余水切替が可能で調整ダイヤルを戻す必要がありません。

大型で握りやすい調圧ダイヤルは、滑りにくく軽い操作でしっかり調整ができます。また調圧弁玉も耐久性に優れたセラミック製です。

※アルティフロー動噴。

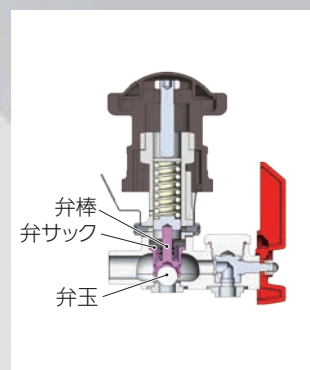

4.優れたメンテナンス性

カセット化した吐出弁は取替が簡単です。シリンダヘッドにはドレンを装備。水抜きがラクで凍結トラブルを防止します。

※アルティフロー動噴。



アルティフロー動噴(単体)

パルセーブチャンバーをアルティフロー動噴全機種に搭載。
より優れた吸水効率と調圧性能。

MS317

最高圧力: 5.0(1.0)MPa
吸水量 : 20~26(32)L/min

メーカー希望小売価格

¥173,360 (税込10%)
¥157,600 (税別)



MS417

最高圧力: 5.0(1.0)MPa
吸水量 : 26~32(41)L/min

メーカー希望小売価格

¥194,920 (税込10%)
¥177,200 (税別)



MS517

最高圧力: 4.0(1.5)MPa
吸水量 : 32~37(50)L/min

メーカー希望小売価格

¥211,970 (税込10%)
¥192,700 (税別)



MS617

最高圧力: 5.0(1.5)MPa
吸水量 : 36~47(61)L/min

メーカー希望小売価格

¥243,650 (税込10%)
¥221,500 (税別)



MS657

最高圧力: 5.0(1.5)MPa
吸水量 : 45~56(63)L/min

メーカー希望小売価格

¥253,880 (税込10%)
¥230,800 (税別)



MS757

最高圧力: 5.0(1.5)MPa
吸水量 : 52~67(73)L/min

メーカー希望小売価格

¥273,130 (税込10%)
¥248,300 (税別)



■性能

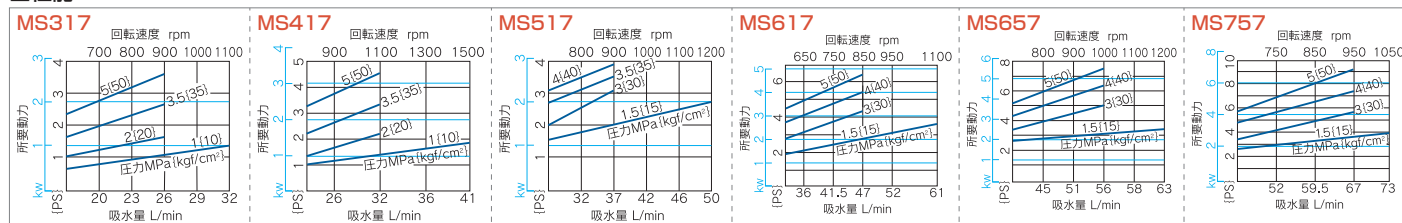

■主要寸法(mm)

名称	MS317	MS417	MS517	MS617	MS657	MS757
V フーリー	A	152 (A-2)	178 (A-2)	229 (B-2)		
クランク軸径	B	16.5	20.0	25.0		
吸水口(オス)	C	G ³ / ₄		G1		
元コック(オス)	D	G ¹ / ₄ 、G ³ / ₈		G ³ / ₈ × 2		
灌水口	E	Rc ¹ / ₂ × 2		Rc ¹ / ₄ × 2		
排水口(オス)	F	G ¹ / ₂		G ¹ / ₄		
取付幅	G	130			166	
取付長	H	135			220	
レール移動長	I	75			60	

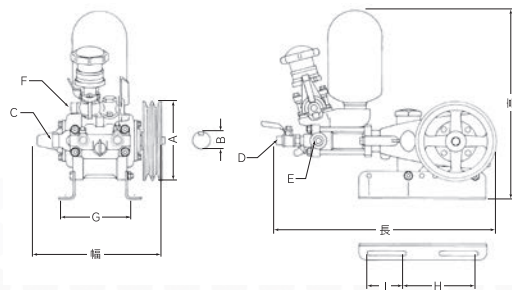

■主要諸元

* 吸水量、最高圧力、回転速度、所要動力()の数値は、灌水使用時の数値です。

名称	MS317	MS417	MS517	MS617	MS657	MS757	
寸法(長×幅×高)	mm	415 × 242 × 298	415 × 242 × 361	449 × 271 × 359	510 × 312 × 397	510 × 312 × 417	551 × 312 × 417
質量	kg	10.5	11.0	14.0	19.0		20.0
吸水量	L/min	20~26 (32)	26~32 (41)	32~37 (50)	36~47 (61)	45~56 (63)	52~67 (73)
最高圧力	MPa {kgf/cm ² }	5.0 (1.0) {50 (10)}			5.0 (1.5) {50 (15)}		
回転速度	rpm	700~900 (1100)	900~1100 (1500)	800~900 (1200)	650~850 (1100)	800~1000 (1200)	750~950 (1050)
所要動力	kW	2.0~2.6 (1.0)	2.6~3.3 (1.3)	2.7~2.9 (2.0)	3.7~4.7 (2.6)	4.6~5.5 (2.6)	5.4~6.7 (2.9)
	PS	2.7~3.5 (1.4)	3.5~4.5 (1.8)	3.6~3.9 (2.7)	5.0~6.4 (3.5)	6.2~7.5 (3.5)	7.3~9.1 (3.9)
吸水ホース	mm × m	φ 19 × 3.0 (ストレーナ付)			φ 25 × 3.6 (ストレーナ付)		
排水ホース	mm × m	φ 13 × 3.0			φ 19 × 3.6		
メーカー希望小売価格	税込10%	¥173,360	¥194,920	¥211,970	¥243,650	¥253,880	¥273,130
希望小売価格	税別	¥157,600	¥177,200	¥192,700	¥221,500	¥230,800	¥248,300
メーカーコード No.		354220	354221	354222	354223	354224	354225

セラフロー動噴(単体)

超硬セラコートシリンダを装備した動噴です。摩擦抵抗が小さく、耐摩耗性耐熱性に優れています。

MS157

最高圧力:3.5(1.0)MPa
吸水量 :10~13(17.5)L/min

メーカー希望小売価格
¥131,450 (税込10%)
¥119,500 (税別)



MS333

最高圧力:3.5MPa
吸水量 :23~30L/min

メーカー希望小売価格
¥158,620 (税込10%)
¥144,200 (税別)



ユニフロー動噴(単体)

高低差の大きな圃場への防除、畜舎などの配管施設や無人防除システムなどに威力を発揮する大型動噴セットなど、現場に合わせたシステムアップも承っております。

MS907

最高圧力:4.5(1.5)MPa
吸水量 :86~98(110)L/min

メーカー希望小売価格
¥466,840 (税込10%)
¥424,400 (税別)



MS1507

最高圧力:3.0MPa
吸水量 :131~150L/min

メーカー希望小売価格
¥525,800 (税込10%)
¥478,000 (税別)



MS2217

最高圧力:4.0MPa
吸水量 :183~223L/min

メーカー希望小売価格
¥1,190,200 (税込10%)
¥1,082,000 (税別)



性能

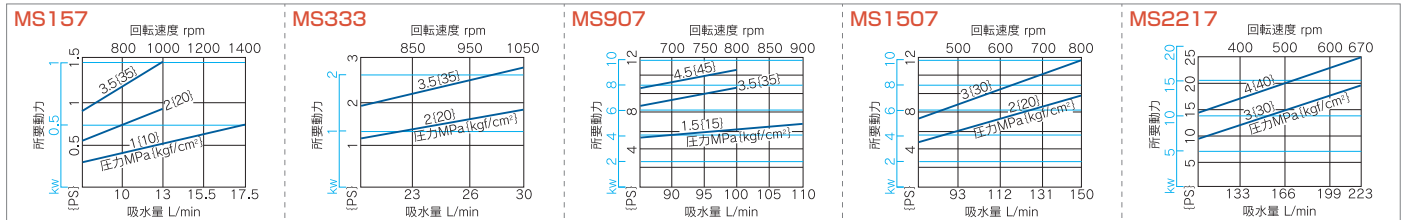

主要寸法(mm)

名称	MS157	MS333	MS907	MS1507	MS2217
Vプーリー	A 149 (A-1)	152 (A-2)	261 (B-3)		314 (C-3)
クランク軸径	B 16.5		30.0		
吸水口(オス)	C G $\frac{1}{2}$	G $\frac{3}{4}$	G $\frac{1}{4}$	G $\frac{1}{2}$	G2
元コック(オス)	D G $\frac{1}{4}$ × 2		—		
灌水口	E —		Rc $\frac{1}{4}$		
排水口(オス)	F G $\frac{1}{2}$	G1		G $\frac{1}{4}$	
取付幅	G 84	130	175		140
取付長	H 135		200		410
レール移動長	I 75	62		—	

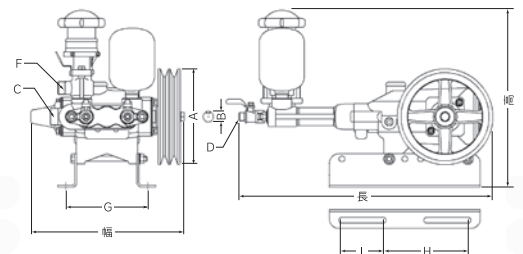

主要諸元

*吸水量、最高圧力、回転速度、所要動力()の数値は、灌水使用時の数値です。

名称	セラフロー動噴(単体)			ユニフロー動噴(単体)	
	MS157	MS333	MS907	MS1507	MS2217
寸法(長×幅×高)	mm 378 × 215 × 288	403 × 243 × 281	646 × 454 × 590	691 × 454 × 590	776 × 481 × 659
質量	kg 6.9	7.2	40.0	41.0	62.0
吸水量	L/min 10~13 (17.5)	23~30	86~98(110)	131~150	183~223
最高圧力	MPa [kgf/cm²] 3.5 (1.0) [35 (10)]	3.5 [35]	4.5(1.5) [45(15)]	3.0 [30]	4.0 [40]
回転速度	rpm 800~1000 (1400)	850~1050	700~800 (900)	700~800	550~670
所要動力	kW 0.5~1.0 (0.5)	1.0~2.1	6.5~9.2(4.9)	6.1~9.8	12.0~18.2
	PS 0.7~1.3 (0.7)	1.4~2.8	8.9~12.5(6.7)	8.3~13.3	16.3~24.8
吸水ホース	mm × m φ 13 × 3.0 (ストレーナ付)	φ 19 × 3.0 (ストレーナ付)	φ 32 × 3.6 (ストレーナ付)	φ 38 × 3.6 (ストレーナ付)	φ 50 × 3.6 (ストレーナ付)
排水ホース	mm × m φ 13 × 3.0				
メーカー希望小売価格	税込10% ¥131,450	¥158,620	¥466,840	¥525,800	¥1,190,200
希望小売価格	税別 ¥119,500	¥144,200	¥424,400	¥478,000	¥1,082,000
メーカーコード No.	354213		354214	354226	354228

専用設計が支える安心感 丸山のセット動噴シリーズ

使ってみてわかる嬉しいこと。
丸山にして良かったと思ってもらえる
ものづくりを製品ひとつひとつに願いを込めて
まごころ込めて送り出すセット動噴シリーズ。
これからも農業の未来に応えていきます。



丸山のラジコンセット動噴の特長

定評あるガソリンエンジンタイプと低燃費のディーゼルエンジンタイプをラインナップ。

1. 丸山動力噴霧機のフラグシップ
アルティフロー動噴を搭載
2. ラジコン&サポートシステム
3. ハードな使い方にも耐える高耐久スライダ
4. 優れた安全性とメンテナンス性
5. 定評のあるガソリンエンジンタイプと
低燃費のディーゼルエンジンタイプをラインナップ

丸山のラジコンセット動噴が「防除」を完璧アシスト

1.丸山動力噴霧機のフラグシップ アルティフロー動噴を搭載

アルティフロー動噴を搭載。作物をやさしく包む最高の霧を生み出します。



2.防除作業を効率化するラジコン&サポートシステム

■ラジコンチャンネル

2CH,4CH,6CH,8CHと豊富なラインナップから、お客様のご使用方法に合わせたチャンネル数を選ぶことができます。

手袋をはめても押しやすい凸ボタン式のラジコンチャンネルで、本機から離れた場所でも簡単に操作ができます。



※画像は8CH仕様

■引っ張ると送り出すサポートシステム

ホースを引っ張ることで、自動で5秒間ホースを送り出します。作業性の効率アップに貢献しています。

※画像はBRシリーズ



3.ハードな使い方にも耐える高耐久スライダ

■ローラ式スライダ

整列巻きスライダを回転するローラで受けるため、スライダがスムーズ。上下からスライダ軸をしっかり挟み込むため、ホースの横引きにも強い構造です。※BRシリーズのみ。

■スライダー体型鉄製ツメブロックと硬質クロムメッキの採用

スライダをナピア螺旋に沿ってスライドさせるツメのケース“ツメブロック”をスライダー体型の鉄製とし、強度UP。

また、ナピア螺旋、スライド軸、六角軸への硬質クロムメッキ採用で耐摩耗性が向上し、錆の発生も防ぎます。※BRシリーズのみ。

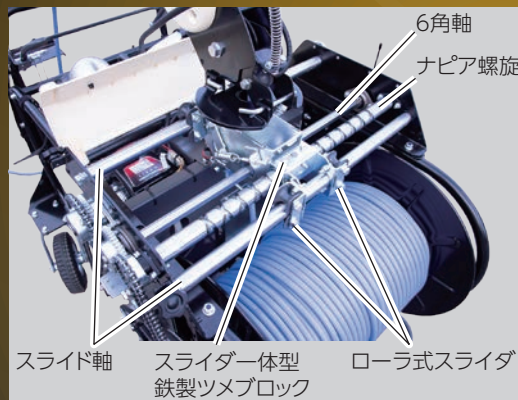

六角軸
ナピア螺旋
スライド軸
スライダー体型鉄製ツメブロック
ローラ式スライダ

4.優れた安全性とメンテナンス性

■デッドマンクラッチを採用

「レバーを握ると走行」し、「レバーを離すとブレーキが効く」、自走でのトラック乗せ降ろしが安全に行えます。

※MSAシリーズのみ。



■ホースガイド部の取外しが簡単

ホースガイド部が簡単に取外しでき、掃除がラクチン。泥などによるスイッチ類のトラブルを未然に防ぎます。

※BRシリーズのみ。



■楽々メンテナンスカバー

工具不要でカバーが簡単に着脱可能! ナピア螺旋や整列巻部へのグリスアップが簡単に行えます。

かくはん機も簡単に取付られ、かくはん軸も不要です。

※BRシリーズのみ。



5.選べるガソリンタイプとディーゼルタイプ

ガソリンエンジンタイプだけでなく、ディーゼルエンジンタイプもラインナップ。

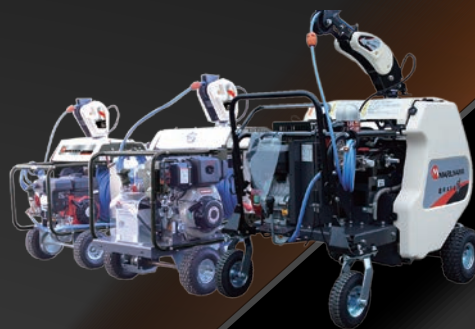

これまでになくスムーズで、より耐久性を備えた新設計スライダを採用。
プロ向けとして、よりハードな防除作業に対応したBRAVシリーズ。

自走ラジコン動噴

4CH

充実機能を装備した4CHモデル

MSA417R4C-BR

最高圧力:5.0MPa 吸水量:30L/min

φ8.5x130m

メーカー希望小売価格 ¥1,099,010(税込10%) ¥999,100(税別)

φ10x130m

メーカー希望小売価格 ¥1,130,800(税込10%) ¥1,028,000(税別)

MSA517R4C-BR

最高圧力:4.0MPa 吸水量:37L/min

φ10x130m

メーカー希望小売価格 ¥1,145,100(税込10%) ¥1,041,000(税別)

MSA617R4C-BR

最高圧力:5.0MPa 吸水量:41L/min

φ11.5x130m

メーカー希望小売価格 ¥1,369,500(税込10%) ¥1,245,000(税別)

φ13x130m

メーカー希望小売価格 ¥1,412,400(税込10%) ¥1,284,000(税別)



ラジコン動噴(フォークリフト仕様)

4CH



MS417R4CF-BR(フォークリフト仕様)

最高圧力:5.0MPa 吸水量:30L/min

φ8.5x130m

メーカー希望小売価格 ¥1,099,010(税込10%) ¥999,100(税別)

φ10x130m

メーカー希望小売価格 ¥1,130,800(税込10%) ¥1,028,000(税別)

MS517R4CF-BR(フォークリフト仕様)

最高圧力:4.0MPa 吸水量:37L/min

φ10x130m

メーカー希望小売価格 ¥1,145,100(税込10%) ¥1,041,000(税別)

MS617R4CF-BR(フォークリフト仕様)

最高圧力:5.0MPa 吸水量:41L/min

φ11.5x130m

メーカー希望小売価格 ¥1,369,500(税込10%) ¥1,245,000(税別)

φ13x130m

メーカー希望小売価格 ¥1,412,400(税込10%) ¥1,284,000(税別)

■主要諸元

名称	4CH 自走ラジコン動噴			4CH ラジコン動噴(フォークリフト仕様)		
	MSA417R4C-BR	MSA517R4C-BR	MSA617R4C-BR	MS417R4CF-BR	MS517R4CF-BR	MS617R4CF-BR
寸法(長×幅×高)	1285 × 815 × 1320			1250 × 805 × 1290		
質量	194 [199]	204	224 [234]	188 [193]	198	218 [228]
動力噴霧機	MS417	MS517	MS617	MS417	MS517	MS617
吸水量	30	37	41	30	37	41
最高圧力	5.0 [50]	4.0 [40]	5.0 [50]	5.0 [50]	4.0 [40]	5.0 [50]
エンジン	三菱 GB181LN		三菱 GB290LN	三菱 GB181LN		三菱 GB290LN
定格出力	3.4 [4.7]		4.4 [6.0]	3.4 [4.7]		4.4 [6.0]
噴霧ホース(丸山ライトホース)	φ 8.5 × 130 [φ 10 × 130]			φ 8.5 × 130 [φ 10 × 130]		
メーカー希望小売価格	¥1,099,010 [¥1,130,800]	¥1,145,100	¥1,369,500 [¥1,412,400]	¥1,099,010 [¥1,130,800]	¥1,145,100	¥1,369,500 [¥1,412,400]
税別	¥999,100 [¥1,028,000]	¥1,041,000	¥1,245,000 [¥1,284,000]	¥999,100 [¥1,028,000]	¥1,041,000	¥1,245,000 [¥1,284,000]
メーカーコード No.	358702 [358703]	358704	358714 [358715]	358707 [358708]	358709	358718 [358719]

自走ラジコン動噴 8CH

8CH搭載の使いやすさを追求したフラグシップモデル
外部発電機能(ジェネレーター)により、エンジン回転中低速域での長時間作業が可能です。

MSA417R8CG-BR★

最高圧力:5.0MPa 吸水量:30L/min

φ8.5×130m

メーカー希望小売価格 ¥1,359,600 (税込10%) ¥1,236,000 (税別)

φ10×130m

メーカー希望小売価格 ¥1,391,500 (税込10%) ¥1,265,000 (税別)

MSA617R8CG-BR★

最高圧力:5.0MPa 吸水量:41L/min

φ11.5×130m

メーカー希望小売価格 ¥1,582,900 (税込10%) ¥1,439,000 (税別)

φ13×130m

メーカー希望小売価格 ¥1,625,800 (税込10%) ¥1,478,000 (税別)



8CH ラジコン	ホース巻取	ホース送出	エンジン始動	エンジン停止
	エンジン高速	エンジン低速	動噴クラッチON	動噴クラッチOFF

ラジコン動噴 8CH (フォークリフト仕様)

MS417R8CGF-BR (フォークリフト仕様)★

最高圧力:5.0MPa 吸水量:30L/min

φ8.5×130m

メーカー希望小売価格 ¥1,359,600 (税込10%) ¥1,236,000 (税別)

φ10×130m

メーカー希望小売価格 ¥1,391,500 (税込10%) ¥1,265,000 (税別)

MS617R8CGF-BR (フォークリフト仕様)★

最高圧力:5.0MPa 吸水量:41L/min

φ11.5×130m

メーカー希望小売価格 ¥1,582,900 (税込10%) ¥1,439,000 (税別)

φ13×130m

メーカー希望小売価格 ¥1,625,800 (税込10%) ¥1,478,000 (税別)



8CH ラジコン	ホース巻取	ホース送出	エンジン始動	エンジン停止
	エンジン高速	エンジン低速	動噴クラッチON	動噴クラッチOFF

■主要諸元

名称	8CH 自走ラジコン動噴		8CH ラジコン動噴 (フォークリフト仕様)	
	MSA417R8CG-BR ★	MSA617R8CG-BR ★	MS417R8CGF-BR ★	MS617R8CGF-BR ★
寸法 (長×幅×高)	mm 1285 × 815 × 1320	1375 × 815 × 1400	1250 × 805 × 1290	1340 × 805 × 1375
質量	kg 212 [217]	243 [249]	206 [211]	237 [243]
動力噴霧機	MS417	MS617	MS417	MS617
吸水量	L/min 30	41	30	41
最高圧力	MPa [kgf/cm ²] 5.0 [50]			5.0 [50]
エンジン	三菱 GB181LE	三菱 GB290LE	三菱 GB181LE	三菱 GB290LE
定格出力	kW [PS] 3.4 [4.7]	4.4 [6.0]	3.4 [4.7]	4.4 [6.0]
噴霧ホース (丸山ライトホース)	mm × m φ 8.5 × 130 [φ 10 × 130]	φ 11.5 × 130 [φ 13 × 130]	φ 8.5 × 130 [φ 10 × 130]	φ 11.5 × 130 [φ 13 × 130]
メーカー希望小売価格	税込10% ¥1,359,600 [¥1,391,500]	¥1,582,900 [¥1,625,800]	¥1,359,600 [¥1,391,500]	¥1,582,900 [¥1,625,800]
希望小売価格	税別 ¥1,236,000 [¥1,265,000]	¥1,439,000 [¥1,478,000]	¥1,236,000 [¥1,265,000]	¥1,439,000 [¥1,478,000]
メーカーコード No.	358705 [358706]	358716 [358717]	358710 [358711]	358720 [358721]

★は限定品扱い

ディーゼルエンジン搭載自走ラジコン動噴

MSA757DR6S-Y★

最高圧力:5.0MPa 吸水量:59L/min

φ13x130m

メーカー希望小売価格 ¥1,959,100 (税込10%)
小売価格 ¥1,781,000 (税別)



MSA757DR6S-K★

最高圧力:5.0MPa 吸水量:59L/min

φ13x130m

メーカー希望小売価格 ¥1,856,800 (税込10%) ¥1,688,000 (税別)

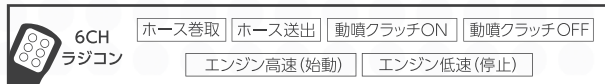

MSA657DR4S-K★

最高圧力:5.0MPa 吸水量:47L/min

φ11.5x130m

メーカー希望小売価格 ¥1,609,300 (税込10%) ¥1,463,000 (税別)

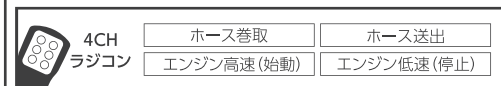

MSV617DR4CSL-Y★

最高圧力:5.0MPa 吸水量:40L/min

φ10x130m

メーカー希望小売価格 ¥1,375,000 (税込10%)
小売価格 ¥1,250,000 (税別)



φ11.5x130m

メーカー希望小売価格 ¥1,413,500 (税込10%)
小売価格 ¥1,285,000 (税別)

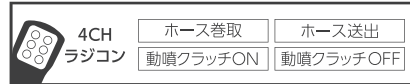

ディーゼルエンジン搭載ラジコン動噴(フォークリフト仕様)

MS757DR6SF-K(フォークリフト仕様)★

最高圧力:5.0MPa 吸水量:59L/min

φ13x130m

メーカー希望小売価格 ¥1,856,800 (税込10%) ¥1,688,000 (税別)

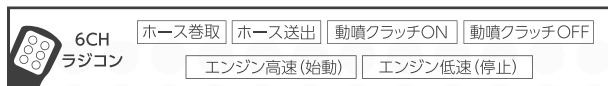

■主要諸元

名称	6CH 自走ラジコン動噴		4CH 自走ラジコン動噴		6CH ラジコン動噴 (フォークリフト仕様)
	MSA757DR6S-Y★	MSA757DR6S-K★	MSA657DR4S-K★	MSV617DR4CSL-Y★	MS757DR6SF-K★
寸法(長×幅×高)	mm 1380 × 830 × 1350				
質量	290	278	270	235 [240]	267
動力噴霧機	MS757		MS657	MS617	MS757
吸水量	L/min 59		47	40	59
最高圧力	MPa [kgf/cm ²] 5.0 [50]				
エンジン	ヤンマー L100V	クボタ OC95-GX		ヤンマー L70V6-MEJ2	クボタ OC95-GX
定格出力	kW [PS] 6.2 [8.4]		6.0 [8.2]	4.3 [5.9]	6.0 [8.2]
始動方式	セル/リコイルスタータ		セルスタータ	セル/リコイルスタータ	セルスタータ
噴霧ホース(丸山ライトホース)	mm × m φ 13 × 130				
メーカー希望小売価格	¥1,959,100	¥1,856,800	¥1,609,300	¥1,375,000 [¥1,413,500]	¥1,856,800
小売価格	¥1,781,000	¥1,688,000	¥1,463,000	¥1,250,000 [¥1,285,000]	¥1,688,000
メーカーコード No.	358620	358622	358621	358599 [358600]	358623

★は限定品扱い

自走ラジコン動噴

定評のMSVシリーズにラジコン機能を搭載



MSV417R2SL

最高圧力: 5.0MPa
吸水量: 30L/min

φ8.5x130m

メーカー希望小売価格 ¥730,840 (税込10%) ¥664,400 (税別)

φ10x130m

メーカー希望小売価格 ¥750,090 (税込10%) ¥681,900 (税別)

サポートシステム

自走機能 (前進のみ)

ガソリンエンジン

2CH ラジコン

ホース巻取

エンジン停止



巻取スイッチ (オプションMSV417R2SL用) 延長コード付。トラックの荷台のアオリに取付できる。
メーカー希望小売価格 ¥15,730 (税込10%)
P/N297066

MSV517R2SL★

最高圧力: 4.0MPa
吸水量: 37L/min

φ10x130m

メーカー希望小売価格 ¥806,740 (税込10%)
¥733,400 (税別)

MSV617R2L

最高圧力: 5.0MPa
吸水量: 41L/min

φ11.5x130m

メーカー希望小売価格 ¥839,630 (税込10%) ¥763,300 (税別)

φ13x130m

メーカー希望小売価格 ¥879,230 (税込10%) ¥799,300 (税別)

自走機能 (前進のみ)

ガソリンエンジン

2CH ラジコン

ホース巻取

エンジン停止



自走セット動噴

機能と価格がベストマッチのMSVシリーズ
巻取レバーでホースの巻取ができます



MSV417L

最高圧力: 5.0MPa
吸水量: 30L/min

φ8.5x130m

メーカー希望小売価格 ¥467,940 (税込10%)
¥425,400 (税別)

φ10x130m

メーカー希望小売価格 ¥488,400 (税込10%)
¥444,000 (税別)

自走機能 (前進のみ)

ガソリンエンジン

MSV617L

最高圧力: 5.0MPa
吸水量: 41L/min

φ11.5x130m

メーカー希望小売価格 ¥665,170 (税込10%)
¥604,700 (税別)

φ13x130m

メーカー希望小売価格 ¥705,870 (税込10%)
¥641,700 (税別)

自走機能 (前進のみ)

ガソリンエンジン

■主要諸元

名称	2CH 自走ラジコン動噴			自走セット動噴	
	MSV417R2SL	MSV517R2SL★	MSV617R2L	MSV417L	MSV617L
寸法 (長×幅×高)	mm 1155 × 705 × 1155			1305 × 770 × 1210	1305 × 770 × 1210
質量	kg 130 [140]	140	163 [165]	115 [120]	160 [162]
動力噴霧機	MS417	MS517	MS617	MS417	MS617
吸水量	L/min 30	37	41	30	41
最高圧力	MPa [kgf/cm ²] 5.0 [50]	4.0 [40]		5.0 [50]	
エンジン	三菱 GB181LN			三菱 GB290LN	三菱 GB181LN
定格出力	kW [PS] 3.4 [4.7]			4.4 [6.0]	3.4 [4.7]
噴霧ホース (内山ライトホース)	mm × m φ 8.5 × 130 [φ 10 × 130]	φ 10 × 130	φ 11.5 × 130 [φ 13 × 130]	φ 8.5 × 130 [φ 10 × 130]	φ 11.5 × 130 [φ 13 × 130]
メーカー希望小売価格	税込10% ¥730,840 [¥750,090]	¥806,740	¥839,630 [¥879,230]	¥467,940 [¥488,400]	¥665,170 [¥705,870]
希望小売価格	税別 ¥664,400 [¥681,900]	¥733,400	¥763,300 [¥799,300]	¥425,400 [¥444,000]	¥604,700 [¥641,700]
メーカーコード No.	358594 [358595]		358596	358597 [358598]	358624 [358625]

★は限定品扱い

アルミキャリア動噴

- ・動力噴霧機は余裕の最高圧力、5MPaのアルティフロー動噴を搭載しています。
- ・サビに強く、軽量なアルミフレームです。
- ・大型車輪で移動がスムーズに行えます。
- ・ホースは、軽量な丸山ライトホースです。

MS417CA

最高圧力: 5.0MPa
吸水量 : 30L/min

φ8.5x100m

メーカー希望小売価格
¥371,690 (税込10%)
¥337,900 (税別)



セット動噴 [EA] ミニセット動噴 [EAM]

- ・EAタイプは軽くてサビに強いアルミフレームです。新型アルミセット台の採用で、さらに軽量化しました。
- ・EA-LSタイプはMILAIスタート搭載。(小型軽量リチウムイオンバッテリーを搭載したセル始動方式です。)
- ・MS173EAMはエンジン直結のコンパクトタイプです。

MS173EAM

最高圧力: 3.5MPa
吸水量 : 14.5L/min

メーカー希望小売価格
¥185,900 (税込10%)
¥169,000 (税別)



MS157EA

最高圧力: 3.5MPa
吸水量 : 12.5L/min

メーカー希望小売価格
¥196,020 (税込10%)
¥178,200 (税別)



MS202EA

最高圧力: 3.5MPa
吸水量 : 18L/min

メーカー希望小売価格
¥202,840 (税込10%)
¥184,400 (税別)



MS333EA

最高圧力: 3.5MPa
吸水量 : 24L/min

メーカー希望小売価格
¥242,550 (税込10%)
¥220,500 (税別)



MS317EA

最高圧力: 5.0MPa 吸水量: 20L/min

メーカー希望小売価格
¥281,050 (税込10%) ¥255,500 (税別)

MS417EA

最高圧力: 5.0MPa 吸水量: 30L/min

メーカー希望小売価格
¥307,120 (税込10%) ¥279,200 (税別)

MS517EA

最高圧力: 4.0MPa
吸水量 : 37L/min

メーカー希望小売価格
¥330,880 (税込10%)
¥300,800 (税別)

MS317EA-LS

最高圧力: 5.0MPa
吸水量 : 20L/min

メーカー希望小売価格
¥343,310 (税込10%)
¥312,100 (税別)

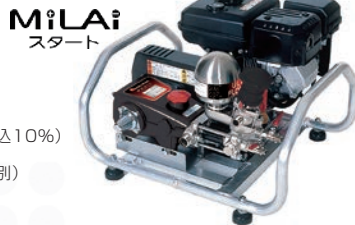

MS417EA-LS

最高圧力: 5.0MPa
吸水量 : 30L/min

メーカー希望小売価格
¥369,380 (税込10%)
¥335,800 (税別)



■主要諸元

名称	アルミキャリア動噴		ミニセット動噴		セット動噴					
	MS417CA	MS173EAM	MS157EA	MS202EA	MS333EA	MS317EA	MS317EA-LS	MS417EA	MS417EA-LS	MS517EA
	アルティフロー動噴	ユニフロー動噴	セラフロー動噴	ユニフロー動噴	セラフロー動噴	アルティフロー動噴	アルティフロー動噴	アルティフロー動噴	アルティフロー動噴	アルティフロー動噴
寸法 (長×幅×高)	mm 1430 × 550 × 785	425 × 320 × 420	585 × 430 × 360	550 × 345 × 360	545 × 520 × 380	545 × 520 × 380	560 × 510 × 390	545 × 530 × 420	560 × 530 × 420	580 × 550 × 420
質量	kg 72.8	18.6	24.0		26.0	28.8	34.0	31.7	35.0	36.4
動力噴霧機	MS417	MS173	MS157	MS202	MS333	MS317		MS417		MS517
吸水量	L/min 30	14.5	12.5	18	24	20		30		37
最高圧力	MPa {kgf/cm ² } 5.0 {50}	3.5 {35}		5.0 {50}		5.0 {50}		4.0 {40}		4.0 {40}
エンジン	三菱 GB181LN	三菱 GB101PN	三菱 GB101LN	三菱 GB101PN	三菱 GB131LN		三菱 GB131LL	三菱 GB181LN	三菱 GB181LL	三菱 GB181LN
定格出力	kW {PS} 3.4 {4.7}	1.6 {2.2}		2.3 {3.1}		3.4 {4.7}				
噴霧ホース (丸山ライトホース)	mm × m φ 8.5 × 100									
メーカー希望小売価格	税込10%	¥185,900	¥196,020	¥202,840	¥242,550	¥281,050	¥343,310	¥307,120	¥369,380	¥330,880
希望小売価格	税別	¥337,900	¥178,200	¥184,400	¥220,500	¥255,500	¥312,100	¥279,200	¥335,800	¥300,800
メーカーコード No.		358644	358643	358640	358641	358642	358637	358635	358638	358636

プレミアムモーターセット動噴

プレミアム効率モータ(IE3)とは、世界最高レベルの高効率3相モータです。
従来型(IE1)と比べ、モータの消費効率損失低減効果とも改善されエネルギー消費効率が向上しています。

MS173MC※

最高圧力:3.5MPa
吸水量:6.0L/min(50Hz) 7.8L/min(60Hz)

メーカー希望小売価格

¥228,910(税込10%) ¥208,100(税別)

MS157MC※

最高圧力:3.5MPa
吸水量:7.7L/min(50Hz) 9.4L/min(60Hz)

メーカー希望小売価格

¥265,210(税込10%) ¥241,100(税別)

MS333MC

最高圧力:3.5MPa
吸水量:19.0L/min(50Hz) 19.5L/min(60Hz)

メーカー希望小売価格

¥320,650(税込10%) ¥291,500(税別)

MS317MC

最高圧力:5.0MPa
吸水量:20.5L/min(50Hz) 20.5L/min(60Hz)

メーカー希望小売価格

¥341,110(税込10%) ¥310,100(税別)

MS417MC

最高圧力:5.0MPa
吸水量:20.5L/min(50Hz)
20.5L/min(60Hz)

メーカー希望小売価格

¥356,950(税込10%)

¥324,500(税別)



MS517MC

最高圧力:4.0MPa
吸水量:28.0L/min(50Hz) 30.0L/min(60Hz)

メーカー希望小売価格

¥407,880(税込10%) ¥370,800(税別)

MS617MC

最高圧力:5.0MPa
吸水量:35.0L/min(50Hz)
36.5L/min(60Hz)

メーカー希望小売価格

¥436,260(税込10%)

¥396,600(税別)

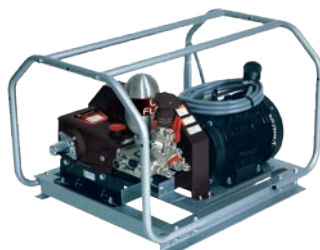

MS657MC

最高圧力:5.0MPa
吸水量:54.0L/min(50Hz) 54.0L/min(60Hz)

メーカー希望小売価格

¥507,650(税込10%) ¥461,500(税別)

MS757MC

最高圧力:5.0MPa
吸水量:66.0L/min(50Hz) 66.0L/min(60Hz)

メーカー希望小売価格

¥580,140(税込10%) ¥527,400(税別)

※プレミアム効率モーター(IE3)対象外の製品です。

■主要諸元

名称	MS173MC	MS157MC	MS333MC	MS317MC	MS417MC	MS517MC	MS617MC	MS657MC	MS757MC
	ユニフロー 動噴	セラフロー 動噴	セラフロー 動噴	アルティフロー 動噴	アルティフロー 動噴	アルティフロー 動噴	アルティフロー 動噴	アルティフロー 動噴	アルティフロー 動噴
寸法(長×幅×高)	mm 460×350×290	570×450×365	555×470×368	595×450×364	595×450×411	626×470×408	814×610×521	814×610×521	814×610×521
質量	kg 24.2	30.1	33.3	47.6	48.1	60.6	85.8	112.0	124.0
動力噴霧機	MS173	MS157	MS333	MS317	MS417	MS517	MS617	MS657	MS757
吸水量(50/60Hz)	L/min 6.0/7.8	7.7/9.4	19.0/19.5	20.5/20.5		28.0/30.0	35.0/36.5	54.0/54.0	66.0/66.0
最高圧力	MPa [kgf/cm ²]	3.5[35]		5.0[50]		4.0[40]	5.0[50]		
モータ出力	kW/V	0.75/100		1.5/200	2.2/200		3.7/200	5.5/200	7.5/200
メーカー	税込10%	¥228,910	¥265,210	¥320,650	¥341,110	¥356,950	¥407,880	¥436,260	¥507,650
希望小売価格	税別	¥208,100	¥241,100	¥291,500	¥310,100	¥324,500	¥370,800	¥396,600	¥461,500
メーカーコード No.	50Hz	358647	358646	358648	358650	358652	358654	358656	358658
	60Hz			358649	358651	358653	358655	358657	358659
									358661

用途に合わせた豊富なアクセサリー(別売)

カーボン畦畔

軽量・高強度・腐食に強いと三拍子揃ったカーボンパイプを採用。従来品比約15%の軽量化!



15型(11.9L/min・1.0MPa) : ¥23,100(税込10%) P/N426904
 20型(16.0L/min・1.0MPa) : ¥23,650(税込10%) P/N426905
 35型(27.2L/min・1.0MPa) : ¥25,850(税込10%) P/N426906

切替畦畔CPPSカーボンタイプ

軽量・高強度・腐食に強いと三拍子揃ったカーボンパイプ採用。遠距離ノズル(先端ノズル1頭口)と近距離ノズル(手元ノズル5頭口)を分離し、切り替えて別々に散布することで効果的な散布を実現した噴口。



15型(中近距離11.9L/min、遠距離14.5L/min・1.0MPa) : ¥45,100(税込10%) P/N469880
 20型(中近距離16.0L/min、遠距離18.5L/min・1.0MPa) : ¥46,200(税込10%) P/N469881
 28型(中近距離25.6L/min、遠距離27.0L/min・1.0MPa) : ¥47,300(税込10%) P/N469882
 35型(中近距離27.2L/min、遠距離42.8L/min・1.0MPa) : ¥48,400(税込10%) P/N469883

アルティ畦畔カーボン

水田・平面野菜の広域散布に。Neoアルティフロー動噴の高い能力を活かします。



20型(23.6L/min・1.5MPa) : ¥57,750(税込10%) P/N464078
 28型(30.7L/min・1.5MPa) : ¥57,750(税込10%) P/N464079
 35型(42.6L/min・1.5MPa) : ¥57,750(税込10%) P/N464080

パワフル噴口カーボンタイプ

軽量・高強度・腐食に強いと三拍子揃ったカーボンパイプを採用。フルコーン(充円錐)により霧密度アップ(広角散布時)



10型カーボンタイプ(6.6~13.8L/min・1.0~2.5MPa・直射~広角) : ¥26,950(税込10%) P/N464004
 20型カーボンタイプ(9.7~25.3L/min・0.5~2.5MPa・直射~広角) : ¥30,250(税込10%) P/N464005

アルミズーム

果樹や平面野菜への散布に。手元のハンドルで広角⇄直射が調整できます。



S70型(5.8~7.2L/min・1.5MPa) : ¥7,700(税込10%) P/N420805
 S90型(5.8~7.2L/min・1.5MPa) : ¥8,250(税込10%) P/N420806
 S120型(5.8~7.2L/min・1.5MPa) : ¥9,240(税込10%) P/N420807

ラクポールL型

噴霧時の反りが少ないため、安定して平行散布ができます。従来品に比べ六角パイプが細くなり、握りやすくなりました。また、重量も更になくなりました(約10%軽量化)。手元にレバー式コックがあるため、噴霧、停止が簡単にできます。

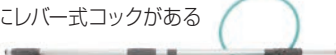

L型上式6号(G¼・全長1.1~1.8m) : ¥14,960(税込10%) P/N472292
 L型上式7号(G¼・全長1.4~2.1m) : ¥15,620(税込10%) P/N472293
 L型上式8号(G¼・全長1.4~2.4m) : ¥15,950(税込10%) P/N472294
 L型上式9号(G¼・全長1.6~2.7m) : ¥17,600(税込10%) P/N472295
 L型上式10号(G¼・全長1.7~3.0m) : ¥18,150(税込10%) P/N472296

新広角スズラン噴口

水田や平面野菜へのきめ細やかな散布ができます。(散布サオが必要です)



2頭口(4.4L/min・1.5MPa) : ¥3,300(税込10%) P/N637092
 3頭口(6.5L/min・1.5MPa) : ¥4,510(税込10%) P/N634554
 4頭口(8.7L/min・1.5MPa) : ¥6,820(税込10%) P/N634555
 5頭口(10.9L/min・1.5MPa) : ¥8,690(税込10%) P/N634556
 6頭口(13.1L/min・1.5MPa) : ¥10,560(税込10%) P/N634557

キラナシ除草噴口

霧が泡状になり、飛散が少なく除草剤散布に最適です。(散布サオが必要です。ラウンドアップ専用タイプもあります)



2頭口(2.8L/min・1.0MPa) : ¥3,740(税込10%) P/N637229
 3頭口(4.2L/min・1.0MPa) : ¥4,840(税込10%) P/N637230
 4頭口(5.6L/min・1.0MPa) : ¥7,040(税込10%) P/N637231
 5頭口(7.1L/min・1.0MPa) : ¥7,920(税込10%) P/N637232

スーパーロングノズル6頭口

噴出口を6頭口設置し、散布均等性を考えたノズルです。主噴口を延長することにより到達性が向上。



38.1L/min・2.0MPa : ¥53,680(税込10%) P/N584648

ライトズーム2000

片手で作業ができ、果樹や庭木の消毒に最適。小型噴霧機向けノズルです。



5.8~7.2L/min・1.5MPa : ¥10,120(税込10%) P/N424922

ライトクリーナーS型

旋回流により網を洗浄するため、網の目詰まりが少なくなります。透明本体でゴミが見え掃除のタイミングを逃しません。40メッシュタイプ。



G¼(網40メッシュ、適応ホース径φ8.5) : ¥3,520(税込10%) P/N428006
 G¾(網40メッシュ、適応ホース径φ10) : ¥3,740(税込10%) P/N428008
 G¾(網40メッシュ、適応ホース径φ13) : ¥4,785(税込10%) P/N428010

純正かくはん機

両回転仕様。L型ジョイントタイプとストレートジョイントタイプがあります。



■L型ジョイントタイプ
 MIXER-3MW(LJ)-1[長さ3m] : ¥58,300(税込10%) P/N237562
 MIXER-4MW(LJ)-1[長さ4m] : ¥62,700(税込10%) P/N237611
 ■ストレートジョイントタイプ
 MIXER-3MW(SJ)-1[長さ3m] : ¥46,640(税込10%) P/N237567
 MIXER-4MW(SJ)-1[長さ4m] : ¥51,150(税込10%) P/N237616

かくはん軸組立

純正かくはん機「MIXER-3MW(LJ)-1」を使用される場合、別途下記部品が必要です。

※かくはん軸、ボルト、ナットのセット品。
 MSV417L、MSV417R2SL用 : ¥6,380(税込10%) P/N296737
 MSV617L、MSV617R2L用(ナットなし) : ¥5,775(税込10%) P/N291730

送信機ブラケット

ノズルパイプへ送信機を固定することができ、ノズルから手を放すことなく、ラジコン操作ができます。

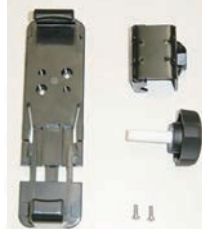

¥3,905(税込10%) P/N292411

防除セット



ペットズームノズル(到達/拡散切替式)
 防除ホースφ8.5×30m、コック、
 ヨリ戻し金具付 : ¥29,370(税込10%) P/N544022

洗浄Aセット



トップガン(到達/拡散切替式)
 φ8.5×10m高圧ホース : ¥52,690(税込10%) P/N832484

洗浄Bセット



洗浄ガンMGN100
 φ8.5×10m高圧ホース : ¥42,240(税込10%) P/N543990



※写真はノズルパイプ装着時

巻取機

軽くて丈夫な丸山ライトホースの付いた巻取機。ホースの固定に便利なグリップタイ付。



AR50-1 (丸山ライトホースφ8.5×50m):
¥64,900 (税込10%) P/N324862
 AR100-1 (丸山ライトホースφ8.5×100m):
¥86,020 (税込10%) P/N324863

スカットタンク

スカットタンク300L (750×935×830):
¥43,890 (税込10%) P/N629760



スカットタンク500L (880×1090×935):
¥54,230 (税込10%) P/N629761



アルミホースローラー



本体部耐蝕アルミA5052:
¥12,870 (税込10%) P/N462194

※この他にも様々なノズルやアクセサリーをご用意しております。詳しくは取扱店へご相談ください。

噴霧作業の基本的な組み合わせ

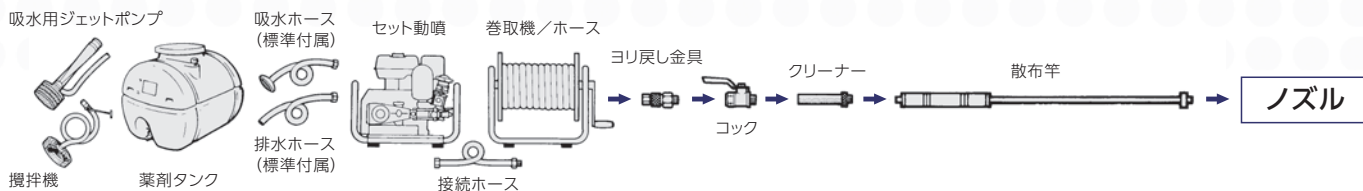

適正な圧力で確かな効果のある防除を

- 使用するノズルに合わせた、適正な圧力の薬剤がノズルの先端まで流れて来ないと、防除に最適な霧は作れません。
- 圧力が低すぎる場合は霧が粗くなり、雨のように流れてしまいます。この様な霧は葉先などに水溜まりとなり、葉害の心配もあります。
- 圧力が高すぎる場合は霧が細かすぎて、葉の繊毛の上に乗っているだけの状態になり、風などで簡単に飛散してしまい、気温が上がればすぐ蒸発してしまいます。さらに、噴霧口の磨耗も早く、エンジンにも余分な負担となります。

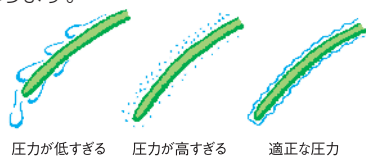

適正な圧力は簡単に計算できます

- 下図の場合、ホースの摩擦による圧力降下は〔表1〕より0.7MPa {7kgf/cm²}。高低差による圧力降下は〔表2〕より0.5MPa {5kgf/cm²}。それにノズルの使用圧力1.5MPa {15kgf/cm²}の合計値2.7MPa {27kgf/cm²}が動噴に必要な吐出圧力になります。

ホースの摩擦による圧力降下	0.7MPa {7kgf/cm ² }
高低差による圧力降下	0.5MPa {5kgf/cm ² }
ノズルの使用圧力	1.5MPa {15kgf/cm ² }
動噴の所要吐出圧力	2.7MPa {27kgf/cm²}

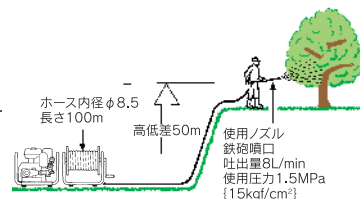

ホース内面の摩擦抵抗による圧力の降下

- 太いホースの方が圧力の降下は少なく済みます。
- ホースを流れる薬剤量が多いほど圧力が降下します。
- 130mホースは、数値を1.3倍してください。



表1: ホースの長さ100mにおける降下圧力

動噴からノズルまでの高低差による圧力の降下

- 薬剤自身の重量による高低差に準じ圧力が降下します。
- ノズルを動噴より低い位置で使用する場合は、圧力は高くなります(50m低い位置では0.5MPa {5kgf/cm²} プラスされます)。

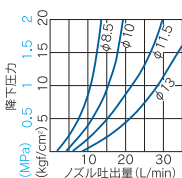

表2: 動噴からノズルまでの高低差による圧力の降下

トラブルなくお使いいただくために

安心してお使いいただくために純正オイルをお使いください。お手持ちの防除機を末永くご利用いただくためにも定期的なオイル交換をお奨めします。

丸山純正動力噴霧機オイル(20L)

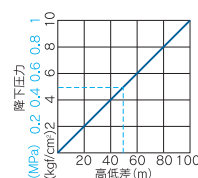
SN.10W-30:
¥25,410 (税込10%) P/N462134



丸山純正エンジンオイル(20L)

DH-2
¥29,040 (税込10%) P/N429277



防除機用凍結防止剤(5L)

ポンプ内の凍結を防止し、春の作業がスムーズに!
¥4,400 (税込10%) P/N429272



防除機用凍結防止剤(20L)

¥16,500 (税込10%) P/N429271



- 仕様は製品改良のため、予告なく変更することがあります。
- 価格には運賃および諸掛りは含まれません。別途申し受けます。
- メーカー希望小売価格（税込：税率 10%）は、予告なく価格変更することがありますのでご了承願います。

注意 ★取扱説明書をよく読んで
安全な作業を行ってください。

〈カタログの内容についてのお問い合わせは下記までご連絡ください〉



株式会社丸山製作所 本社/〒101-0047 東京都千代田区内神田3-4-15 <https://www.maruyama.co.jp>

●北海道支店 福 島(営) ☎(0248) 83-2241 ●西日本支店 ●九州支店
 北海道(営) ☎(011) 398-6010 ●関東甲信越支店 北 陸(営) ☎(076) 249-8480 福 岡(営) ☎(0942) 27-5866
 帯 広(事) ☎(0155) 66-9806 茨 城(営) ☎(029) 824-2191 名 古 屋(営) ☎(0565) 41-6400 熊 本(営) ☎(096) 234-8533
 ●東北支店 北 関 東(営) ☎(0289) 76-5388 静 岡(営) ☎(054) 643-9541 南 九 州(営) ☎(099) 243-8177
 岩 手(営) ☎(019) 638-6071 千 葉(営) ☎(0475) 52-8711 大 阪(営) ☎(072) 634-5421 宮 崎(事) ☎(0986) 58-6008
 青 森(営) ☎(0176) 27-1071 新 潟(営) ☎(0258) 47-1451 広 島(営) ☎(082) 962-6912 量販店営業部 ☎(0475) 55-3420
 秋 田(営) ☎(018) 823-2201 長 野(営) ☎(0263) 54-2824 岡 山(営) ☎(0868) 54-3466 特 販 課 ☎(03) 3252-2288
 南東北(営) ☎(023) 655-6531 山 梨(営) ☎(055) 298-4129 四 国(営) ☎(0875) 27-8000 産 機 課 ☎(03) 3252-2283
 宮 城(営) ☎(022) 748-5419

お客様相談窓口〈丸山サポートセンター〉無料通話 0120-898-114



2023年8月作成
530006